

**kela**

Fühl Dich Zuhause.



**Küche –  
mit Genuss.**

**Kitchen – with pleasure.  
Cuisine – avec plaisir.**

**2023**

**kela**

Fühl Dich Zuhause.

# **kela – Fühl Dich Zuhause.**

Mit allen Sinnen Zuhause fühlen.

**kela – Feel at home.**

Feel at home with all your senses.

**kela - Se sentir bien chez soi.**

Se sentir bien chez soi, avec tous les sens en éveil.

# kela

Fühl Dich Zuhause.



Das neue  
kela  
Shop-Konzept.



## **kela am Point-of-Sale.**

Wir arbeiten daran, Ihnen mit einem ausdrucksstarken und lebensfrohen Shop in Shop-Auftritt einen Mehrwert für Ihr Haus und somit für Ihre Kunden zu verschaffen. Aber auch für Ihre kleinere Verkaufsfläche unterstützen wir Sie mit durchdachten Präsentationslösungen und mit Medien, die überzeugen.



## Fühl Dich Zuhause

haben wir uns mit unserem neuen Markenauftritt in 2022 ganz ausdrücklich in unseren Claim geschrieben.

Sich Zuhause fühlen, mit allen Sinnen das Zuhause leben zu können, ist ein wertvoller Zustand, den wir während der Corona-Pandemie und in Zeiten größerer Krisen umso mehr zu schätzen gelernt haben. Unsere Produkte unterstützen Menschen in ihrem Alltag und begleiten sie durch Rituale und Routinen. Zuhause mit kela wird zum individuellen Zuhause, ein bisschen schöner, sinnlicher, ein bisschen praktischer und nachhaltiger.

### kela seit 120 Jahren.

kela steht aber nicht erst seit dem Markenrelaunch 2022 für DAS gute Zuhause-Gefühl. Seit nunmehr 120 Jahren sorgen kela Produkte für einen besseren Alltag.

In diesem Jahr, 2023, feiern wir unsere traditionsreiche Herkunft und gehen gleichzeitig in eine Zukunft, die weiterhin von großen Veränderungen geprägt sein wird. Wir als Unternehmen sind bereit, uns schnell und gut auf sich verändernde Rahmenbedingungen einzustellen. Viel wichtiger aber ist, mit eigenen kreativen Ideen die Zukunft zu gestalten, mutig neue Konzepte umzusetzen und dabei Menschen in ihrem ganz persönlichen Lebensstil zu unterstützen.

### kela denkt mit.

Wir gestalten Schritt für Schritt eine immer nachhaltigere Produktwelt. Viele unserer Produkte wurden bereits umgestellt auf zertifiziert nachhaltige Materialien, auf plastikfreie Verpackung, auf recycelte Materialien und auf Rezyklierbarkeit. Machen Sie sich Ihr eigenes Bild.

Feel <sup>at home</sup>  
and think  
ahead!



### kela 2023.

Bauen Sie mit uns zusammen auf unsere bewährte Herkunft und auf Erfahrungen aus **120 Jahren** und lassen Sie sich inspirieren von unserer frischen, zuversichtlichen kela-Welt von heute und morgen.

*Ihr Thomas Keppler, Geschäftsführer kela*

# kela

Feel at home.



## kela at the point of sale.

We are working to provide added value for your house and therefore for your customers with an expressive and lively shop-in-shop design. But we would also like to assist you with well-thought-out presentation solutions and information media for your smaller sales areas.

## kela 2023.

Together let us build on our proven origins and experiences over the last 120 years and let yourself be inspired by our fresh, confident kela world of today and tomorrow.

*Thomas Keppler, Managing Director of kela*

## Feel at home

was the claim that we explicitly used with our new brand identity in 2022.

Feeling at home and being able to live at home with all our senses is a precious situation that we have learned to appreciate all the more during the coronavirus pandemic and in times of major crises. Our products support people in their everyday lives and accompany them through their rituals and routines. Living at home with kela makes a home more individual, a little more beautiful, more sensual, a little more practical and sustainable.

## 120 years of kela.

However, kela has not only been synonymous with a genuine feeling of being at home since the brand relaunch in 2022. kela products have ensured a better everyday life for 120 years now. This year, in 2023, we are celebrating our traditional origins and are also moving towards a future that will continue to be marked by great changes.

As a company, we are prepared to adapt quickly and effectively to changing conditions. What is much more important, however, is to shape the future with our own creative ideas, to boldly implement new concepts and to assist people in their own personal lifestyle.

Feel <sup>at home</sup>  
and think  
ahead!



## kela thinks ahead.

We are gradually creating an increasingly sustainable product world. Many of our products have already been converted to certified sustainable materials, plastic-free packaging, recycled materials and recyclability.

# kela

Se sentir bien chez soi.

## Se sentir bien chez soi

nous l'avons explicitement inscrit dans notre slogan avec notre nouvelle image de marque en 2022.

Se sentir chez soi, pouvoir vivre son chez-soi avec tous ses sens en éveil, est un état précieux que nous avons appris à apprécier d'autant plus pendant la pandémie et en période de crise majeure. Nos produits soutiennent les gens dans leur vie quotidienne et les accompagnent dans leurs rituels et leurs routines. Chez soi avec kela devient un chez-soi individuel, un peu plus beau, plus sensuel, un peu plus pratique et durable.

### 120 ans de kela.

Mais ce n'est pas seulement depuis le relancement de la marque en 2022 que kela est synonyme du bien-être chez soi.

Depuis maintenant 120 ans, les produits kela améliorent le quotidien. Cette année, en 2023, nous célébrons nos origines riches en traditions tout en nous tournant vers un avenir qui continuera à être marqué par de grands changements. En tant qu'entreprise, nous sommes prêts à nous adapter vite et bien aux conditions changeantes.

Mais il est bien plus important de façonner l'avenir avec nos propres idées créatives, de mettre en œuvre de nouveaux concepts avec courage et de soutenir ainsi les gens dans leur style de vie très personnel.

### kela participe à la réflexion.

Nous concevons pas à pas un monde de produits de plus en plus durables. Un grand nombre de nos produits ont déjà été convertis à des matériaux certifiés durables, à des emballages sans plastique, à des matériaux recyclés et à la recyclabilité. Jetez un coup d'œil et faites-vous une idée.



### kela sur le point de vente.

Nous travaillons afin d'apporter une valeur ajoutée pour votre espace de vente et donc pour vos clients grâce à une présentation shop in shop expressive et pleine de vie. Mais nous souhaitons également vous soutenir pour votre plus petite surface avec des solutions de présentation et des supports d'information bien pensés.

### kela 2023.

Construisez avec nous sur la base de nos origines et de notre expérience de 120 ans et laissez-vous inspirer par notre univers kela d'aujourd'hui et de demain.

*Thomas Keppler, directeur général de kela*





# Inhaltsverzeichnis

Contents / Contenu

## 110 Ordnen und Aufbewahren

Küchenrollenhalter  
Vorratsdosen  
Brotkästen  
Ordnungssysteme

## 126 Küchentextilien

Geschirr- und Reinigungstücher  
Topflappen  
Topfhandschuhe  
Schürzen  
Spülzubehör  
Abtropfmatten  
Tischsets  
Untersetzer



Seite **de**

## 10 Kochen & Braten

Pfannen  
Kochgeschirr  
Bräter  
Auflaufformen  
Wok  
Wasserkessel  
Zubehör

## 54 Vor- und Zubereiten

Küchenhelfer  
Reiben  
Backutensilien  
Messer und Schneidegeräte  
Mühlen und Streuer  
Schüsseln und Siebe  
Schneidebretter

## 86 Servieren / Trinken

Espresso  
Kaffee  
Zubehör  
Tee  
Tassen  
Serviertablets  
Körbe, Schalen und Schüsseln

## 144 Kochen am Tisch

Raclettes  
Heiße Steine  
Fondues  
Käsefondues  
Schokofondues  
Rechauds  
Zubehör

## 176 Index

## 178 AGBs

## 158 Hygiene

## 160 Müll und Entsorgung

Treteimer

## 174 Schirmständer



Page **en**

**10** **Cooking & frying**

Frying pans  
Cookware  
Roasting pans  
Baking dishes  
Woks  
Kettles  
Accessories

**54** **Preparation**

Kitchen utensils  
Graters  
Baking utensils  
Knives and cutting implements  
Grinders and dredgers  
Bowls and sieves  
Cutting boards

**86** **Serving / Drinking**

Espresso  
Coffee  
Accessories  
Tea  
Cups  
Serving trays  
Baskets, bowls  
and dishes

**110** **Tidiness and storage**

Kitchen towel holders  
Storage jars  
Bread bins  
Tidy systems

**126** **Kitchen textiles**

Dish towels and  
cleaning cloths  
Pot holders  
Oven gloves  
Aprons  
Washing up  
Draining mats  
Place mats  
Mats

**144** **Cooking at the table**

Raclette  
Hot stone  
Fondues  
Cheese fondues  
Chocolate fondues  
Rechauds  
Accessories

**158** **Hygiene**

**160** **Waste and disposal**

Pedal bins

**174** **Umbrella stands**

**176** **Index**

**178** **T&Cs**

Page **fr**

**10** **Cuire et griller**

Poêles  
Articles de cuisson  
Daubières et cocottes  
Plats à four  
Wok  
Bouilloires  
Accessoires

**54** **Préparer**

Outils de préparation  
Râpes  
Ustensiles de pâtisserie  
Couteaux et ustensiles de  
découpe  
Moulins et saupoudreuses  
Bols et passoirs  
Planches à découper

**86** **Servir**

Espresso  
Café  
Accessoires  
Thé  
Tasses  
Plateaux de service  
Corbeilles et coupes

**110** **Ranger**

Porte essuie-tout  
Boîtes de conservation  
Boîtes à pain  
Systèmes de rangement

**126** **Textiles de cuisine**

Torchons de cuisine  
Maniques  
Gants de cuisine  
Tabliers  
Accessoires d'évier  
Tapis d'évier  
Sets de table  
Dessous de plat

**144** **Cuisine conviviale**

Raclettes  
Pierre chaude  
Fondues  
Fondues à fromage  
Fondues à chocolat  
Réchauds  
Accessoires

**158** **Hygiène**

**160** **Poubelles**

Poubelles à pédale

**174** **Porte-parapluies**

**176** **Index**

**178** **CGV**







# Gutes Essen macht glücklich.

Kochgeschirr von kela holt das Glück fast von ganz alleine in Ihre Küche: Einfach das Lieblingsgericht im passenden Topf zubereiten und die leckeren Gerüche wahrnehmen und genießen. Und: lächeln Sie schon?

**Good food makes you happy.**

kela cookware brings happiness to your kitchen almost by itself: Just prepare your favourite dish in a suitable pot and discover and enjoy the delicious smells. Are you already smiling?

**Bien manger rend heureux.**

Les ustensiles de cuisine de kela apportent le bonheur naturellement dans votre cuisine: Il suffit de préparer son plat préféré avec les ustensiles adaptés, de percevoir les bonnes odeurs et de se régaler. Déjà le sourire se dessine sur vos lèvres !

# Beste Materialien für optimale Kochergebnisse.

Best materials for optimal cooking results.  
Les meilleurs matériaux pour des résultats de cuisson optimaux.

Die Auswahl an Kochgeschirr ist sehr breit. Für ganz verschiedene Gerichte werden unterschiedliche Pfannen und Töpfe benötigt, um ein rundum zufriedenstellendes Kochergebnis zu erhalten. Bei kela werden für die Herstellung von Kochgeschirren verschiedene Materialien eingesetzt, die jeweils unterschiedliche Eigenschaften besitzen und dem Kundenwunsch nach optimalen Kochergebnissen gerecht zu werden. Sowohl bei der Materialauswahl wie auch bei der Herstellung werden bei kela hohe Qualitätsstandards zugrunde gelegt. Diese sorgen für ein **Plus an Langlebigkeit** und damit **für mehr Nachhaltigkeit**.

Die richtige Pflege und die Verwendung von **passenden Kochutensilien** tragen zu einer weiteren Lebensverlängerung der Produkte bei.

## Edelstahl

Stainless steel  
Inox



### Scharfes Anbraten und Kochen

Äußerst robust und nahezu unverwundlich. Extreme Hitze oder ein Temperaturschock beim Ablöschen machen diesem Material nichts aus. Pflegeleicht und spülmaschinengeeignet.

### Searing

Extremely tough and virtually indestructible to use. Stresses, like extreme heat or thermal shocks during quenching, are not a problem for this material. Easy-care and shiny.

### Saisir à feu vif

Extrêmement robuste et presque indestructible à l'usage. Les sollicitations extrêmes telles que de très hautes températures et même les chocs thermiques n'ont aucune action sur cette matière. D'entretien facile et brillant.

The choice of cookware is large. Different dishes require different pans and pots in order to obtain completely satisfactory cooking results. kela uses different materials for the production of cookware, each of which has different properties and meets the customer's requirements for optimal cooking results. kela is based on high quality standards both in the selection of materials and in production. These ensure a **plus in terms of durability** and therefore **greater sustainability**. Proper care and the use of **suitable cooking utensils** contribute to a further prolongation of the life of the products.

Le choix d'ustensiles de cuisine est extrêmement large. Afin d'obtenir un résultat de cuisson satisfaisant, différents ustensiles sont nécessaires pour différents plats. Chez kela, différents matériaux sont utilisés pour la fabrication des ustensiles de cuisine. Chacun d'entre eux possède des propriétés différentes et permet de répondre au souhait du client d'obtenir des résultats de cuisson parfaits. kela applique des normes de qualité élevées que ce soit pour le choix des matériaux ou pour la fabrication. Ils garantissent une **plus grande longévité** et donc une **meilleure durabilité**. L'entretien adapté et l'utilisation **d'ustensiles de 'cuisine adaptés** contribuent à prolonger encore la durée de vie des produits.

## Gusseisen

Cast iron  
Fonte



### Schmoren und scharfes Anbraten

Einzigartige Wärmekapazität. Gleichmäßige Wärmeverteilung und Wärmespeicherung. Für hohe Temperaturen geeignet.

### Braising and searing

Extremely robust, tremendously good heat retention and heat distribution, withstands very high levels of heat. Saves time and energy.

### Mijoter et saisir à feu vif

Très robuste, excellente accumulation et répartition de la chaleur permettant des températures très élevées. Gain de temps et d'énergie.

# Beschichtungen

Coatings  
Revêtements



## Schonendes und fettarmes Braten

Kela verwendet nur hochwertige Antihafbeschichtungen, die allen internationalen Lebensmittelvorgaben entsprechen. Dank hochwertiger Beschichtungen und Oberflächen ist fettarmes und sogar fettfreies Kochen und Braten möglich. Das Bratgut bleibt nicht haften und Nichts brennt an. Kochgeschirr mit Antihafbeschichtung sollte nach dem Gebrauch mit einem weichen Schwamm und wenig Spülmittel gereinigt werden. Generell ist es besser Kochgeschirr mit einer Antihafbeschichtung nicht in die Spülmaschine zu geben. Zum Kochen selbst empfiehlt es sich, ausschließlich Küchenhelfer aus Holz, Kunststoff oder Silikon zu verwenden, um die Beschichtung nicht zu schädigen.

### Gentle and low-fat frying

Kela uses only high-quality non-stick coatings that meet all international food standards. Thanks to high-quality coatings and surfaces, low-fat and even fat-free cooking and roasting are possible. The fried food does not stick and nothing burns. Cookware with a non-stick coating should be cleaned after use with a soft sponge and a little detergent. Generally

it is better not to put cookware with a non-stick coating in the dishwasher. For cooking, it is recommended to use only kitchen utensils made of wood, plastic or silicone to avoid damaging the coating.

### Cuisson en douceur et pauvre en graisse

Kela utilise uniquement des revêtements anti-adhésifs de haute qualité, conformes à toutes les normes alimentaires internationales. Grâce à des revêtements et des surfaces de haute qualité, il est possible de cuisiner avec peu voire sans matière grasse. Les aliments ne collent pas et rien ne brûle. Les ustensiles de cuisine avec revêtement anti-adhésif doivent être nettoyés après utilisation avec une éponge douce et un peu de liquide vaisselle. En général, il est préférable de ne pas passer les ustensiles de cuisine avec un revêtement anti-adhésif au lave-vaisselle. Pour la cuisson elle-même, il est recommandé d'utiliser exclusivement des ustensiles de cuisine en bois, en plastique ou en silicone afin de ne pas endommager le revêtement.

## Eisen

Iron  
Fer



### Scharfes Anbraten

Verträgt extrem hohe Hitze. Sehr robust. Natürliche Antihafwirkung durch Einbrennen und der sich bildenden Patina. Ideal für schnelles Anbraten und Bräunen bei hohen Temperaturen. Das Bratgut wird außen kross und innen saftig und zart.

### Searing

Extremely robust, scratch-resistant, heats up quickly, withstands extremely high levels of heat and has excellent heat transfer. The patina, which forms gradually, is your guarantee for a unique frying and taste experience and provides a natural protective layer.

### Saisir à feu vif

Très robuste, résistant aux rayures, chauffe très rapidement, supporte des températures très élevées et assure une excellente répartition de la chaleur. La patine qui se forme peu à peu, garantit un plaisir exceptionnel aux amateurs de viande saisie.

## Aluguss

Cast aluminium  
Aluminium forged



### Schonendes und fettarmes Braten

Gute Wärmeaufnahme und optimale Wärmeverteilung. Aluguss/Aluminium ist immer mit einer speziellen Beschichtung ausgestattet, die ein Anbrennen/Anhaften des Bratguts verhindert. Ermöglicht gesundes und nahezu fettfreies Braten.

### For healthy and low-fat frying

Good heat absorption and optimum heat distribution, therefore extremely energy-efficient. The high-quality coating provides for healthy and fat-free frying.

### Une cuisson saine et pauvre en matière grasse

Très bonne absorption et répartition optimale de la chaleur, d'où une excellente efficacité énergétique.



# Vitana – wenn Zuhause Zukunft entsteht.

Bei dieser neuen Pfannenserie haben wir bis ins letzte Detail an die Zukunft gedacht. Vitana ist extrem langlebig, reparaturfähig, die Teile inklusive des Packagings stammen aus dem Recycling-Materialkreislauf und können am Ende des Lebenszyklus' wieder in diesen zurückgeführt werden. Eine rundum natürliche Schönheit, die ganz nebenbei fantastische Bratergebnisse erzielt.

## **Vitana – when the future is created at home.**

With this new pan series, we have considered the future right down to the last detail. Vitana is extremely durable and repairable. All parts, including the packaging, are made of recycled material and can be recycled again at the end of their life cycle. An all-round natural beauty that also achieves fantastic frying results.

## **Vitana – quand l'avenir se prépare dans la cuisine.**

Avec cette nouvelle série de poêles, nous avons pensé à l'avenir jusque dans les moindres détails. Vitana est extrêmement durable, réparable, tous les éléments y compris l'emballage sont issus du cycle de recyclage des matières et peuvent également être recyclés. Une beauté inspirée de la nature qui permet d'obtenir des résultats de cuisson parfaits.

# NEW



**Für die Zukunft gemacht. Weitere Features und Hintergrundinformationen auf der nächsten Doppelseite.**

Designed for the future. Additional features and background information on the following two pages.

Conçu pour l'avenir. Fonctionnalités et informations générales sur la double page suivante.



### Einfache Reinigung von Hand.

Easy cleaning by hand.  
Nettoyage facile – Nous conseillons de nettoyer les ustensiles à la main.

### Vollflächiger, induktionsfähiger Edelstahl-Boden für schnelles Aufheizen und Energieeinsparung.

Full induction-compatible stainless steel base for rapid heat-up and energy savings.

Fond intégral en acier inoxydable sur toute la surface, compatible avec l'induction pour une chauffe rapide des aliments et des économies d'énergie.



### Neuartige Oberflächenstruktur.

Eine speziell entwickelte, innovative Oberflächenstruktur mit kleinen Vertiefungen in der Oberfläche garantiert **krosse und geschmacksintensive Bratergebnisse.**

Die **Oberflächenstruktur ist Teil des Pfannenkörpers** (und nicht der Beschichtung), und deshalb auch bei hoher Beanspruchung **äußerst langlebig und beständig.**

Der Boden ist ein **vollflächiger induktionsfähiger Edelstahlboden.** Die Wärmeleitfähigkeit wird hier vor allem beim Induktionsherd voll ausgeschöpft.

Für alle Herdarten geeignet.

### Innovative surface structure.

A specially designed, innovative surface structure with small indentations in the surface guarantees **crispy and full-flavoured fried food.**

The **surface structure is part of the pan body** (and not the coating), and therefore does not **wear off** when subjected to stress as is the case with many conventional relief structure pans.

The pan has a **full induction-compatible stainless steel base.** Its thermal conductivity is fully exploited, especially on an induction hob.

Suitable for all hob types.

## Vitana

Aluguss / Cast aluminium / Fonte d'aluminium

### Praktische Aufhängeöse. Recyceltes Aluminium. Recyclebar.

Practical hanging loop. Recycled aluminium. Recyclable.  
Boucle de suspension pratique. Aluminium recyclé. Recyclable.

### Formschöner und ergonomischer Griff aus geöltem nachhaltigen Buchenholz. Als Ersatzteil erhältlich.

Shapely and ergonomic handle made of sustainable beech wood. Available as a spare part.  
Poignée ergonomique en bois durable de hêtre huilé. Disponible en pièce détachée.

### Speziell entwickelter Adapter mit Logo-Prägung. Recyceltes Aluminium. Recyclebar.

Specially designed adapter with an embossed logo. Recycled aluminium. Recyclable.  
Adaptateur de fixation spécifique avec logo en relief. Aluminium recyclé. Recyclable.

### Pfannenkörper: Hochwertiger Aluguss aus recyceltem Aluminium. Vollständig recyclebar. Mit integrierter Hoch-Tief-Oberflächenstruktur, die sich nicht ablösen kann.

High-quality cast aluminium frying pan body made of recycled aluminium. Fully recyclable. With an integrated relief surface structure that cannot wear off.  
Corps épais en fonte d'aluminium recyclé. Recyclable. Le relief 3D de la surface est intégré au corps de la poêle.

### ILAG Beschichtung Ultimate HL mit Maximizing Green\*. Hervorragender Antihafteffekt und hohe Widerstandskraft.

ILAG Ultimate HL coating with **Maximizing Green\***. Exceptional non-stick effect with great resistance.  
Revêtement ILAG Ultimate HL avec **Maximizing Green\***. Résultat antiadhésif exceptionnel à haute résistance.

### \* Der MAXIMIZING GREEN Standard erfüllt zentrale Anforderungen der EU an Umwelt- und Gesundheitsschutz bei der Herstellung von professionellen Coatings.

\* The MAXIMIZING GREEN standard fulfils key EU environmental and health protection requirements in the production of professional coatings.

\* La norme MAXIMIZING GREEN remplit les Exigences de l'UE en matière de protection de l'environnement et de la santé dans la production de revêtements professionnels.

### Nouvelle structure de surface.

Une structure de surface innovante et en relief qui garantit **des résultats de cuisson croustillants et riches en goût.**

Le relief 3D de la surface est intégré au corps de la poêle (et non du revêtement) et permet ainsi une plus grande durabilité et une résistance accrue en comparaison aux surfaces lisses.

Le fond est en **acier inoxydable compatible avec l'induction sur toute la surface.** La conductivité thermique est ici pleinement exploitée sur la plaque à induction. Résistance durable aux produits nettoyants.

Convient à tous les types de feux.

# Vitana – wenn Langlebigkeit & Nachhaltigkeit verbunden sind...

**Vitana könnte die Pfanne Ihres Lebens werden.  
Auf jeden Fall wird sie Sie ein gutes Stück in eine  
nachhaltigere Zukunft begleiten.**

## Vitana – when one cycle closes.

Here we will show you more closely the ingeniously designed parts that are used for each Vitana pan – because it can do a lot more than just fantastic cooking and frying... Vitana is very stylish and puristically elegant. It sits comfortably in your hand without feeling signs of fatigue. The handle feels natural.

**Despite their robustness, every pan can be easily disassembled into its components...**

**...because: We are thinking about the future and the one after that.** If you do want to replace the handle, this is not a problem. We keep it as a spare part. Should the solid connections of the individual parts become loose through prolonged use, the screws can simply be tightened with an Allen key. You're ready! And if you really want to part ways with your Vitana: Simply unscrew all the parts and the pan body, adapter and handle mount can be recycled with aluminium materials and the wooden handle can be recycled with wooden materials or composted.

**A new Vitana can be created...**

## Vitana – Le recyclage bien pensé !

Ici, nous vous présentons **les pièces ingénieusement conçues** qui composent chaque poêle Vitana en détail. Parce qu'elle n'est pas seulement parfaite pour faire frire et cuisiner... Elle est également très élégante, et son ergonomie est remarquable.

La poignée est merveilleuse. **Bien que parfaitement conçue et très stable, tous ces éléments peuvent se démonter afin d'assurer un recyclage maximal ...**

**... C'est parce que nous pensons à l'avenir** et à ce qui nous attend. Si jamais vous souhaitez remplacer la poignée, c'est facile ! Nous vous proposerons une pièce de rechange. Même si les éléments qui la composent deviennent obsolètes, nous vous accompagnerons pour l'entretien.

Et si vous voulez vraiment vous séparer de votre Vitana: il suffit de dévisser toutes les pièces et de mettre le corps de la poêle, l'adaptateur et l'œillet dans le système de recyclage de l'aluminium. Et le manche en bois dans les déchets organiques. **Un nouvel exemplaire peut naître !**

**Vitana –  
when durability & sustainability are  
connected...**

Vitana could become a frying pan that will last your lifetime. In any event, it will help you to take a step closer to a more sustainable future.

**Vitana –  
quand durabilité et longévité  
vont de pair.**

Et si Vitana devenait l'ustensile de votre vie ? Dans tous les cas, il vous accompagnera vers un avenir plus durable.

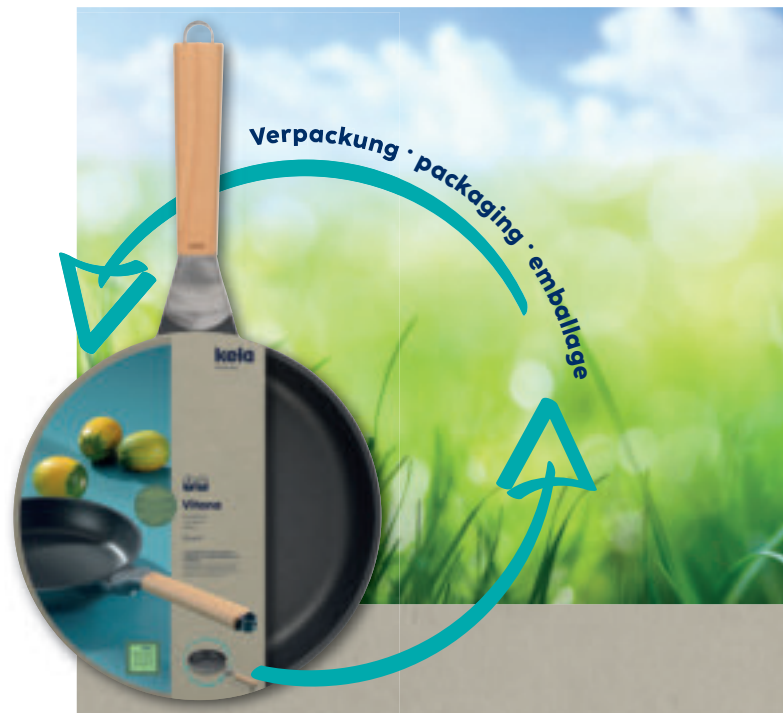

**Teil des geschlossenen Wertstoffkreislaufs von Vitana ist auch das Packaging: Der Geschenkkarton ist aus recyceltem Gras-Karton hergestellt. Er schützt das gute Stück, bis es bei Ihren Kunden ist und lässt sich danach einfach ins Altpapier geben. Vorteile: Geringerer Wasser-, Energie- und CO2- Verbrauch.**

The packaging is also part of Vitana's closed recycled material cycle: The gift box is made of recycled grass cardboard. It protects the precious item until it arrives with your customer and can then simply be recycled with waste paper. Benefits: Less water, energy and CO2 consumption.

L'emballage de Vitana fait aussi partie du cycle fermé des matériaux : L'emballage est fabriqué à partir de carton recyclé issu de l'herbe. Une fois chez l'utilisateur final, il peut également être composté. Avantages : Moins de consommation d'eau, d'énergie et de CO2.

# Vitana – ...wenn sich ein Kreislauf schließt.

Hier zeigen wir Ihnen die clever konstruierten Teile, aus denen jede einzelne Vitana Pfanne besteht, nochmal ganz genau. Denn sie kann eben noch viel mehr als fantastisch braten und kochen...

Vitana ist sehr stilvoll und puristisch elegant. Sie liegt toll in der Hand, ohne diese zu ermüden. Der Griff fühlt sich sehr gut an. Und worauf wir sehr stolz sind: Trotz ihrer Stabilität kann jede Pfanne ganz einfach in ihre Bestandteile zerlegt werden...

**Tipp:** Bei unschönen Gebrauchsspuren – Griff mit Pflanzenöl pflegen.



Bratpfanne			
Frying pan · Poêle			
1	-	6	20 cm Ø
10083	4025457100833		
1	-	6	24 cm Ø
10084	4025457100840		
1	-	6	28 cm Ø
10085	4025457100857		

Bratpfanne 32 cm Ø			
Frying pan · Poêle			
1	-	6	
10086	4025457100864		

Wok-Pfanne 30 cm Ø, 5 L			
Wok-pan · Poêle wok			
1	-	4	
10087	4025457100871		

## ...denn: Wir denken an die Zukunft und an ein danach!

Falls Sie den Griff doch einmal austauschen möchten, ist das kein Problem. Wir halten ihn als Ersatzteil nach. Sollten sich die stabilen Verbindungen der einzelnen Teile einmal durch langen Gebrauch lockern, können die Schrauben ganz einfach mit einem Sechskant-Imbus nachgezogen werden. Fertig!

Und falls Sie sich wirklich einmal von Ihrer Vitana trennen möchten: Alle Teile ganz einfach auseinanderschrauben und Pfannenkörper, Adapter und Öse in den Alu-Wertstoffkreislauf und den Holzgriff in den Holzwertstoff oder auf den Kompost geben.

**Eine neue Vitana kann entstehen...**





# Stella Nova – soft oder kross? Stets ausgezeichnet.

Das speziell entwickelte Oil-Control-System sorgt für geschmacksintensive Koch- und Bratergebnisse.



GERMAN  
DESIGN  
AWARD  
WINNER  
2020

## Stella Nova – soft or crispy? Always excellent!

The specially developed Oil Control System ensures flavoursome cooking and roasting results.

## Stella Nova – fondant ou croustillant ? Toujours excellent !

La structure en relief 3D (Oil Control System) spécifique garantit des résultats de cuisson riches en saveurs.



# Stella Nova

Aluguss / Cast aluminium / Fonte d'aluminium

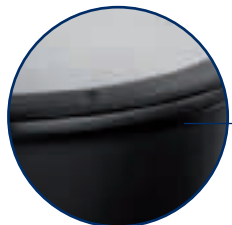

### Zwei Auslassventile.

Two outlet valves.  
Deux soupapes vapeurs.

### Glasdeckel mit Silikonrand für einen optimalen Durch- und Überblick.

Glass lid with a silicone rim for an optimal view and overview.

Couvercle en verre avec bord en silicone pour une transparence et une vision optimale.

### Antihaftbeschichtung.

Non-stick coating.  
Revêtement anti adhérent.

### OIL CONTROL SYSTEM - Oberflächen-Struktur mit Micro-Vertiefungen in Verbindung mit robuster Antihaftbeschichtung für krosse und weiche Bratergebnisse.

OIL CONTROL SYSTEM - Surface structure with micro-indentations in combination with a robust non-stick coating for crispy and soft roasting results.

OIL CONTROL SYSTEM - Surface avec micro-cavités associées avec un revêtement anti-adhésif robuste pour des résultats de cuisson croustillants et moelleux.



### Ergonomischer Softtouch-Bakelitgriff für angenehmes und sicheres Handling.

Ergonomic soft-touch Bakelite handle for comfortable and safe handling.  
Poignée ergonomique en bakélite Soft Touch pour une manipulation sûre et confortable.

### Dickwandiger Aluguss für optimale Wärmeverteilung.

Thick-walled cast aluminium.  
Paroi en fonte d'aluminium épaisse pour une conservation idéale de la chaleur.



### Einfache Reinigung – Wir empfehlen die Reinigung von Hand.

Easy cleaning – we recommend cleaning by hand.  
Nettoyage facile – Nous conseillons de nettoyer les ustensiles à la main.

### Vollflächiger, induktionsfähiger Edelstahlboden für schnelles Aufheizen und Energieeinsparung.

Full induction-compatible stainless steel base for rapid heat-up and energy savings.  
Fond en acier inoxydable sur toute la surface, compatible avec l'induction pour une chauffe rapide des aliments et des économies d'énergie.



### Prämierte Kochtopfserie mit neuartiger Oberflächenstruktur.

Eine speziell entwickelte, innovative Oberflächenstruktur mit kleinen Vertiefungen in der Oberfläche garantiert krosse und geschmacksintensive Bratergebnisse.

Der Boden ist ein vollflächiger induktionsfähiger Edelstahlboden. Die Wärmeleitfähigkeit wird hier beim Induktionsherd voll ausgeschöpft. Langfristig resistent gegen chemische Spülmittel.

Für alle Herdarten geeignet.

### Award-winning cooking pot range with an innovative surface structure.

A specially developed innovative surface structure with small indentations in the surface guarantees crispy and flavoursome roasting results.

The base is a full induction-compatible stainless steel base. Its thermal conductivity is fully exploited on an induction hob. Long-term resistance to chemical detergent.

Suitable for all hob types.

### Série d'ustensiles primée avec nouvelle structure de surface.

Une structure de surface innovante avec de petites cavités sur la surface garantit des résultats de cuisson croustillants et riches en goût.

Le fond est en acier inoxydable compatible avec l'induction sur toute la surface. La conductivité thermique est ici pleinement exploitée sur la plaque à induction. Résistance durable aux produits nettoyants.

Convient à tous les types de feux.

## Stella Nova

### Ergonomischer Softtouch-Bakelitgriff. Schrauben sind nicht sichtbar.

Ergonomic soft-touch  
Bakelite handle.  
Screws are not visible.

Poignée ergonomique  
en bakélite Soft  
Touch.  
Fixation  
invisible.



Bratpfanne 20 cm Ø  
Frying pan · Poêle

1 - 6

12215 4025457122156



Bratpfanne 24 cm Ø  
Frying pan · Poêle

1 - 6

12216 4025457122163



Bratpfanne 28 cm Ø  
Frying pan · Poêle

1 - 6

12217 4025457122170



Bratpfanne 32 cm Ø  
Frying pan · Poêle

1 - 6

12224 4025457122248



Crêpe-Pfanne 32 cm Ø  
Crêpe pan · Crêpière

1 - 6

12223 4025457122231



## Faszinierend viele Möglichkeiten.

Eine umfassende Kochgeschirrserie  
für alle kulinarischen Ansprüche.

### Endless possibilities

Versatile use for new fascinating taste experiences.

### Des options déclinées à l'infini.

Une utilisation polyvalente pour de nouvelles  
expériences gustatives.





8 cm

**Stielkasserolle 16 cm Ø, 1 L**

Casserole with handle  
Casserole à manche

1 - 6 

12225 4025457122255



10,5 cm

**Kochtopf 20 cm Ø, 2,2 L**

Covered saucepot · Faitout

1 - 4 

12218 4025457122187



11 cm

**Kochtopf 24 cm Ø, 3,5 L**

Covered saucepot · Faitout

1 - 4 

12219 4025457122194

NEW



8 cm

**Grill-Eckpfanne 28 x 28 cm**

Square griddle pan · Poêle à griller

1 - 4 

12228 4025457122286

mit Rillen · with grooves · avec rainures

NEW



10 cm

**Wok 30 cm Ø, 5 L**

Wok · Wok

1 - 4 

12229 4025457122293



8 cm

**Schmorpfanne 28 cm Ø**

Stewing pan · Sauteuse

1 - 6 

12227 4025457122279



## Grillplatte und Paellapfanne sind dank der unbeschichteten Griffe bis 260 C° hitzebeständig!

Uncoated handles -  
heat resistant up to 260 C°!

Les poignées du wok et  
de la planche à griller sont  
résistantes à la chaleur  
jusqu'à 260 C° !



0-260°



9 cm

**Servierpfanne 32 cm Ø, 5,0 L**

Serving pan · Sauteuse

1 - 4 

12226 4025457122262



3 cm

**Grillplatte 29 x 23 cm**

Flat griddle pan · Planche à griller

1 - 4 

12220 4025457122200

0-260°



4,5 cm

**Grill- und Paellapfanne 36 cm Ø**

Grilling and paella pan  
Poêle à griller et à paella

1 - 4 

12221 4025457122217



# Kerros – bringt Vielfalt in die Küche.

Unser Aluguss-Kochgeschirr für besonders fettarmes Kochen und Braten.

## **Kerros – brings variety to the kitchen.**

Our cast aluminium cookware for extremely low-fat cooking and roasting.

## **Kerros – apporte de la diversité dans la cuisine.**

Notre gamme en fonte d'aluminium pour une cuisson excellente et saine.

## Glasdeckel mit Deckelknopf aus Edelstahl für optimalen Durch- und Überblick.

Glass lid with a stainless steel knob for an optimal view and overview.  
Couvercle en verre avec bouton en acier inoxydable pour une transparence et une vision optimale.

## Einfache Reinigung - wir empfehlen die Reinigung von Hand.

Easy cleaning - we recommend cleaning by hand.  
Nettoyage facile Nous conseillons de nettoyer les ustensiles à la main.

## Hochwertige keramisch verstärkte Antihafbeschichtung Technologie „Made in Germany“.

High-quality ceramic reinforced non-stick coating technology "Made in germany".  
Revêtement durable enrichi en particules de céramique technologie "Made in germany".



## Griffe aus einem Guss für Sicherheit und Stabilität.

One-piece handles for safety and stability.  
Poignées intégrées pour une durabilité et une sécurité accrue.



## Optimaler Pfannen-/Topfquerschnitt aus Aluguss für beste und gleichmäßige Wärmeverteilung und Stabilität.

Optimal pan/pot profile made of cast aluminium for the best and even heat distribution and stability.

Section en fonte d'aluminium pour une répartition optimale de la chaleur.

## Induktionsfähiger Allherdboden für optimale Hitzeverteilung.

Induction-compatible base suitable for all hob types for optimal heat distribution.

Fond de cuisson tous feux, compatible avec l'induction pour une répartition optimale de la chaleur.

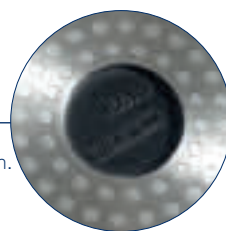
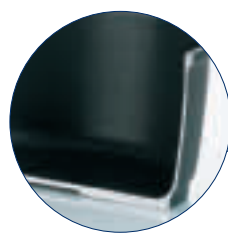

## Vielfältige Kochgeschirrserie mit außergewöhnlichem Preis-/Leistungsverhältnis.

Für die kreative und moderne Küche. Eine hochwertige keramisch verstärkte Antihafbeschichtung mit deutscher Technologie gefertigt, ermöglicht besonders fettreduziertes Braten. Von der Pfanne über den Topf bis hin zum Bräter umfasst diese Serie insgesamt 20 Produkte.

Für alle Herdarten geeignet.

## Versatile cookware range with outstanding value for money.

For creative and modern cuisine. A high-quality ceramic reinforced non-stick coating made with German technology enables especially low-fat roasting. From the pan to the pot and roasting pan, this range comprises a total of 20 products.

Suitable for all hob types.

## Série d'ustensiles de cuisine polyvalents et d'un bon rapport qualité/prix.

Pour une cuisine créative et moderne. Un revêtement anti-adhérent de haute qualité, renforcé par de la céramique et de technologie allemande, permet de rôtir avec une quantité de graisse particulièrement réduite. De la poêle à la casserole en passant par la cocotte, cette série comprend 20 produits au total.

Convient à tous les types de feux.

# Kerros

## Ergonomischer Bakelitgriff für angenehmes und sicheres Handling.

Ergonomic Bakelite handle for comfortable and safe handling.

Poignée ergonomique en bakélite pour une manipulation sûre et confortable.



0-180°



4 cm

**Bratpfanne 18 cm Ø**  
Frying pan · Poêle

1	-	6	🔒
<b>11560</b>	4025457115608		



4 cm

**Bratpfanne 20 cm Ø**  
Frying pan · Poêle

1	-	6	🔒
<b>11561</b>	4025457115615		



4,5 cm

**Bratpfanne 24 cm Ø**  
Frying pan · Poêle

1	-	6	🔒
<b>15150</b>	4025457151507		



5 cm

**Bratpfanne 28 cm Ø**  
Frying pan · Poêle

1	-	6	🔒
<b>15151</b>	4025457151514		



6 cm

**Bratpfanne 32 cm Ø**  
Frying pan · Poêle

1	-	6	🔒
<b>15154</b>	4025457151545		



7 cm

**Schmortpfanne 24 cm Ø, 1,9 L**  
Stewing pan · Sauteuse

1	-	6	🔒
<b>11567</b>	4025457115677		



7 cm

**Schmortpfanne 28 cm Ø, 2,3 L**  
Stewing pan · Sauteuse

1	-	6	🔒
<b>11568</b>	4025457115684		





**Grill-Eckpfanne 28 x 28 cm**  
Square griddle pan · Poêle à griller

1 - 6

**15156** 40254571151569

2 Ausgüsse · 2 Spouts · 2 Becs verseur



**Grillplatte 30 x 24 cm**  
Flat griddle pan · Planche à griller

1 - 6

**11564** 4025457115646

0-230°



**Crêpe-Pfanne 28 cm Ø**  
Crêpe pan · Crêpière

1 - 6

**15155** 40254571151552



**Fleischtopf 16 cm Ø, 1,0 L**  
Covered saucepot · Faitout

1 - 6

**11549** 4025457115493



**Fleischtopf 20 cm Ø, 1,7 L**  
Covered saucepot · Faitout

1 - 6

**11550** 4025457115509



**Fleischtopf 24 cm Ø, 3,2 L**  
Covered saucepot · Faitout

1 - 6

**11552** 4025457115523



**Wok 32 cm Ø, 4,0 L**  
Wok · Wok

1 - 6

**15157** 40254571151576



**Servierpfanne 32 cm Ø, 5,0 L**  
Serving pan · Sauteuse

1 - 4

**11554** 4025457115547



**Servierpfanne 36 cm Ø, 7,0 L**  
Serving pan · Sauteuse

1 - 4

**11555** 4025457115554



**Glasdeckel mit Aromaknopf – zum Verfeinern des Bratguts.**

Lid with aroma knob.  
Couvercle avec bouton arôme.



**Feuerfester Deckel – als Auflaufform nutzbar.**

Fire-proof lid –  
Can also used as a baking dish.  
Couvercle résistant au feu –  
Utilisable comme plat à four.

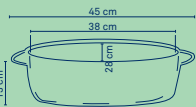

**Bräter 8,0 L**  
Roasting tray · Cocotte à braiser

1 - 2

**15153** 40254571151538

Aromaknopf · Aroma knob · Bouton arôme

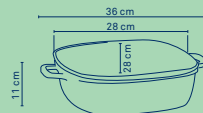

**Servierpfanne 28 x 28 cm, 6,0 L**  
Serving pan · Sauteuse

1 - 4

**11553** 4025457115530

Aromaknopf · Aroma knob · Bouton arôme

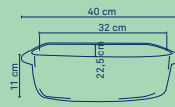

**Rechteck-Bräter 4,5 L**  
Rectangular roasting tray  
Cocotte à braiser rectangulaire

1 - 2

**15152** 40254571151521

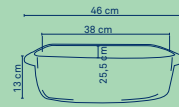

**Rechteck-Bräter 6,5 L**  
Rectangular roasting tray  
Cocotte à braiser rectangulaire

1 - 2

**11563** 4025457115639

0-230°  
pot

0-180°  
lid

0-230°  
pot

0-180°  
lid





# Calido – Die erste Wahl beim ersten Ma(h)!

Unsere umfassende Kochgeschirr-Serie für den perfekten Einstieg in die Gusseisen-Welt.

Ob unkomplizierte One Pot-Gerichte, ein im Bräter frisch gebackenes Brot aus dem eigenen Ofen, ein knuspriges Zitronen-Hähnchen, das man sich mit Freunden schmecken lässt, oder mal eine Veggie-Gemüseplatte, gelungen serviert mit den typischen Grillstreifen. Die Calido-Gusseisen-Welt bietet unendlich viele Möglichkeiten für ein gelungenes jedes Ma(h)!

## **Calido – The first choice for your meal.**

Our Calido cookware range for the perfect introduction to the world of cast iron. Whether it's simple one pot dishes, bread freshly baked in a roasting pan in your own oven, crispy lemon chicken that you can enjoy with friends or a veggie platter, successfully served with the typical grill marks... The Calido cast iron world offers an infinite number of sophisticated options to create a successful meal every time!

## **Calido – Le nouveau nom de la qualité !**

Découvrez notre collection en fonte de qualité pour un plaisir culinaire partagé et durable .Qu'il s'agisse de délicieux plats mijotés, un pain fraîchement cuit dans une cocotte au four, un poulet croustillant aux herbes que l'on partage entre amis, un wok aux saveurs d'Asie ou encore un plat de légumes juste grillés,... les ustensiles en fonte Calido offrent une infinité de possibilités raffinées pour réussir chaque plat.



**Calido schwarz: Innen und außen raue Beschichtung für eine besonders intensive Entfaltung der Brataromen.**

Calido black: Rough coating on the inside and outside for the full development of roasting flavours.

Calido noir: Revêtement intérieur et extérieur émaillé brut pour un développement complet des arômes de cuisson.

**Calido grau/rot: Glatte Emaillebeschichtungen (innen hell, außen farbig) für perfektes Anbraten und einfache Reinigung.**

Calido grey /red: Inside light, smooth enamel coating for easy searing and subsequent cleaning.

Calido gris /rouge: Revêtement intérieur émaillé clair et surface lisse pour faciliter la cuisson et le nettoyage.

**Calido**

Gusseisen / Cast iron / Fonte

**Deckelknopf aus massivem Edelstahl somit backofengeeignet.**

Lid knob is made of solid stainless steel is therefore suitable for the oven.

Bouton du couvercle en acier inoxydable massif et adapté à la cuisson au four.

**Bequemes Greifen mit Topfhandschuhen für sicheres Handling.**

Large grip holes ensure easy handling.

Les grandes poignées incurvées garantissent une manipulation confortable.

**Außen: glatte Emaille-Beschichtung mit Verlauf.**

Outside: smooth graduated enamel coating.

Extérieur: revêtement émaillé lisse.

**Induktionsfähiger Allherdboden für optimale Hitzeverteilung.**

Induction-compatible base suitable for all hob types for optimal heat distribution.

Fond de cuisson tous feux, compatible avec l'induction pour une répartition optimale de la chaleur.



**Der dicht schließende Deckel hilft, Aromen und Flüssigkeit zu bewahren, für mehr Saftigkeit und vollen Geschmack.**

The tightly-closing lid helps to retain aromas and liquid for more succulence and full flavour.

Le couvercle préserve les arômes et les plats restent savoureux.

## Alle Calido-Produkte in drei tollen Farbtönen erhältlich!

**Hellgrau / light Grey / Gris clair**

**Innen und außen glatte Emaillebeschichtung.**

In- and outside: smooth enamel coating.  
Revêtement intérieur et extérieur: émaillé à surface lisse.



**Rot / Red / Rouge**

**Innen und außen glatte Emaillebeschichtung.**

In- and outside: smooth enamel coating.  
Revêtement intérieur et extérieur: émaillé à surface lisse.



**Schwarz / Black / Noir**

**Innen und außen raue Emaillebeschichtung.**

In- and outside: rough enamel coating.  
Revêtement intérieur et extérieur: émaillé brut.



**Die Kochgeschirrsreihe mit besonders schöner Optik und optimaler Wärmespeicherung.**

Gusseisenbräter sind exzellente Wärmespeicher und ideal zum Garen und Servieren. Perfektes Schmoren durch eine gute Hitzeverteilung und -speicherung: Gerichte können scharf angebraten werden und bleiben zart und saftig.

**The cookware range with a particularly attractive appearance and optimal heat storage.**

Cast iron roasting pans are excellent heat storage receptacles and ideal for cooking and serving. Perfect braising thanks to good heat distribution and storage: dishes can be braised and seared and remain tender and juicy.

**La série d'ustensiles de cuisine à l'esthétique idéale et à la rétention optimale de la chaleur.**

Les cocottes en fonte sont d'excellents accumulateurs de chaleur et sont idéales pour la cuisson et le service. Une cuisson à l'étouffée parfaite grâce à une bonne répartition et accumulation de la chaleur : Les plats peuvent être saisis à feu vif et restent tendres et juteux.

Für alle Herdarten geeignet.

Suitable for all hob types.

Convient à tous les types de feux.

# Calido

Hellgrau/Beige / Light grey/Beige / Gris clair/Beige

NEW



**Bauernpfanne 28 cm Ø, 3,8 L**  
Country frying pan · Poêle paysanne

1 - 2

12614 4025457126147

Glasdeckel · Glass lid · Couvercle en verre

Borosilikatglas  
Borosilicate glass · Verre borosilicate



**Bräter rund 21 cm Ø, 2,5 L**  
Roasting tray round · Cocotte ronde

1 - 2

12605 4025457126055



**Bräter rund 24 cm Ø, 3,8 L**  
Roasting tray round · Cocotte ronde

1 - 2

12606 4025457126062



**Bräter rund 26 cm Ø, 4,6 L**  
Roasting tray round · Cocotte ronde

1 - 2

12607 4025457126079



**Bräter oval 33 x 26 cm, 6 L**  
Roasting tray oval · Cocotte ovale

- - 1

12608 4025457126086



**Bräter oval 36 x 29 cm, 9,3 L**  
Roasting tray oval · Cocotte ovale

- - 1

12609 4025457126093



**Bräter rund 28 cm Ø, 3,2 L**  
Roasting tray round · Cocotte ronde

1 - 2

12611 4025457126116

## Innen mit rauer Emaillebeschichtung.

Inside rough enamel coating.  
Revêtement intérieur émaillé brut.



**Wok 36 cm Ø, 4 L**  
Wok · Wok

1 - 2

12610 4025457126109

Glasdeckel · Glass lid · Couvercle en verre



**Bratpfanne 28 cm Ø**  
Frying pan · Poêle

1 - 2

12613 4025457126130



**Grillplatte 35 x 25 cm**  
Flat griddle pan · Planche à griller

1 - 2

12612 4025457126123



**Calido & Friends**  
**Passend zu den Serien Cady & Mailin.**  
 Suitable for the Cady & Mailin series.  
 Assorti aux Séries Cady & Mailin.

**Calido**

Rot/Beige / Red/Beige / Rouge/Beige

**NEW**



**Bauernpfanne 28 cm Ø, 3,8 L**  
 Country frying pan · Poêle paysanne

1 - 2 ■■

**11964** 4025457119644

0-220° lid

Glasdeckel · Glass lid · Couvreclre en verre

0-300° pot

Borosilikatglas · Borosilicate glass · Verre borosilicate



**Bräter rund 21 cm Ø, 2,5 L**  
 Roasting tray round · Cocotte ronde

1 - 2 ■■

**11940** 4025457119408



**Bräter rund 24 cm Ø, 3,8 L**  
 Roasting tray round · Cocotte ronde

1 - 2 ■■

**11941** 4025457119415



**Bräter rund 26 cm Ø, 4,6 L**  
 Roasting tray round · Cocotte ronde

1 - 2 ■■

**11948** 4025457119484



**Bräter rund 28 cm Ø, 3,2 L**  
 Roasting tray round · Cocotte ronde

1 - 2 ■■

**11938** 4025457119385



**Bräter oval 33 x 26 cm, 6 L**  
 Roasting tray oval · Cocotte ovale

- - 1 ■■

**11942** 4025457119422



**Bräter oval 36 x 29 cm, 9,3 L**  
 Roasting tray oval · Cocotte ovale

- - 1 ■■

**11943** 4025457119439

**Innen mit rauer Emaillebeschichtung.**

Inside rough enamel coating.  
 Revêtement intérieur émaillé brut.



**Bratpfanne 28 cm Ø**  
 Frying pan · Poêle

1 - 2 ■■

**11963** 4025457119637

**NEW**



**Grillplatte 35 x 25 cm**  
 Flat griddle pan · Planche à griller

1 - 2 ■■

**11939** 4025457119392



**Wok 36 cm Ø, 4 L**  
 Wok · Wok

1 - 2 ■■

**11947** 4025457119477

0-220° lid

Glasdeckel · Glass lid · Couvreclre en verre

0-300° pot

# Calido rau – für ein Optimum an Geschmack.

Die raue Oberfläche sorgt für eine besonders gute und breite Entfaltung der Brataromen und somit für besonders intensive Geschmackserlebnisse.

## Calido rough – more surface for optimal flavours.

The rough surface ensures the particularly good and widespread development of roasting flavours.

## Calido brut – une surface plus généreuse pour une valorisation du goût.

Assure un développement complet des arômes de cuisson et un goût particulièrement intense des aliments.

**Calido & Friends**  
Passend zu den Serien Cady & Mailin.

Suitable for the Cady & Mailin series.

Assorti aux Séries Cady & Mailin.

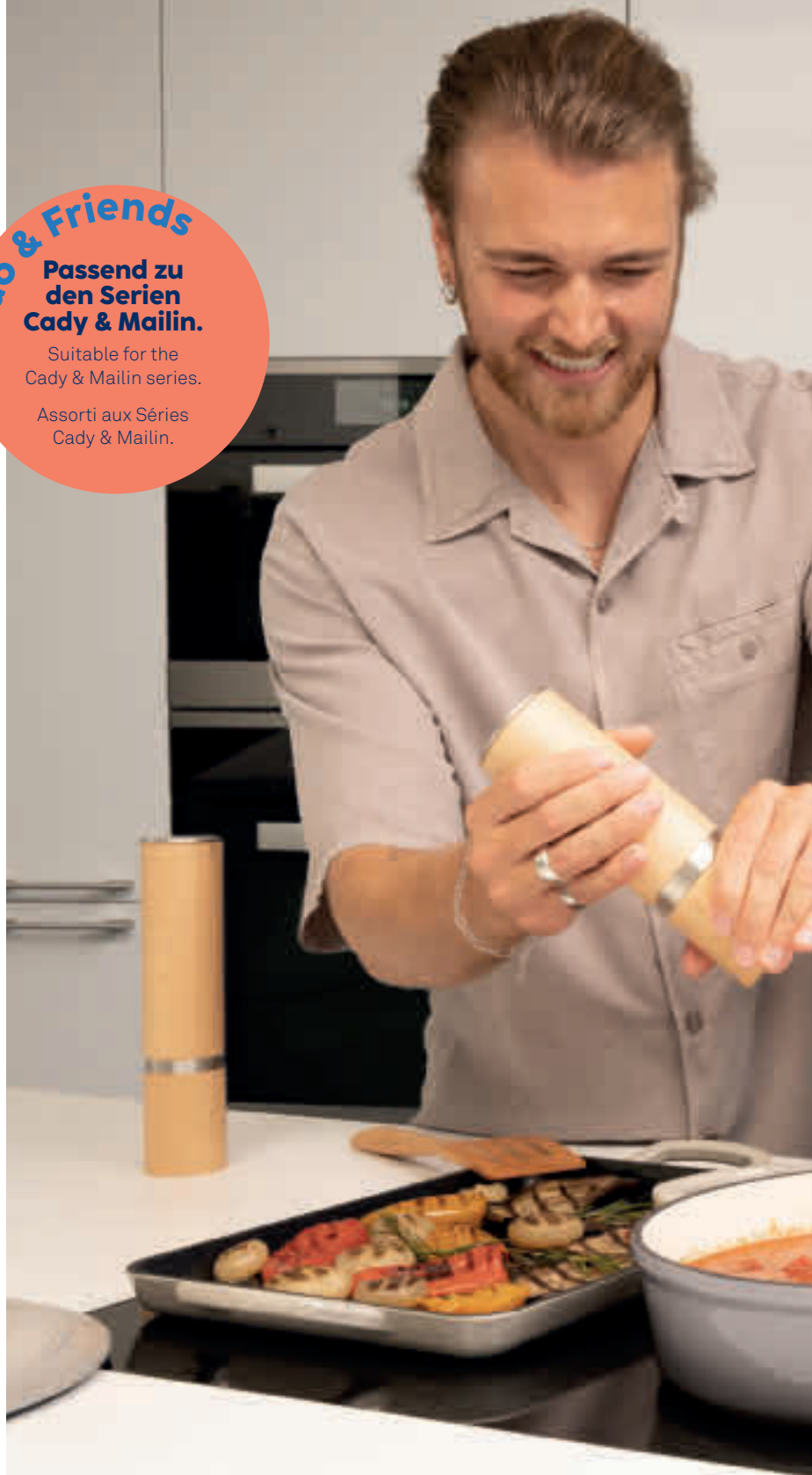

Bräter rund 21 cm Ø, 2,5 L  
Roasting tray round · Cocotte ronde

1 - 2 

12470 4025457124709



Bräter rund 24 cm Ø, 3,8 L  
Roasting tray round · Cocotte ronde

1 - 2 

12471 4025457124716



Bräter rund 26 cm Ø, 4,6 L  
Roasting tray round · Cocotte ronde

1 - 2 

12472 4025457124723



**10**  
Years  
Guarantee

**Calido**

Schwarz / Black / Noir

**NEW**



**Bauernpfanne 28 cm Ø, 3,8 L**  
Country frying pan · Poêle paysanne

1 - 2

**12466** 4025457124662

0-220°  
lid

Glasdeckel · Glass lid · Couvercle en verre

0-300°  
pot

Borosilikatglas  
Borosilicate glass · Verre borosilicate



**Wok 36 cm Ø, 4 L**  
Wok · Wok

1 - 2

**12475** 4025457124754

0-220°  
lid

Glasdeckel · Glass lid · Couvercle en verre

0-300°  
pot



**Bratpfanne 28 cm Ø**  
Frying pan · Poêle

1 - 2

**12478** 4025457124785



**Grillplatte 35 x 25 cm**  
Flat griddle pan · Planche à griller

1 - 2

**12469** 4025457124693



**Bräter rund 28 cm Ø, 3,2 L**  
Roasting tray round · Cocotte ronde

1 - 2

**12468** 4025457124686



**Bräter oval 33 x 26 cm, 6 L**  
Roasting tray oval · Cocotte ovale

- - 1

**12473** 4025457124730



**Bräter oval 36 x 29 cm, 9,3 L**  
Roasting tray oval · Cocotte ovale

- - 1

**12474** 4025457124747



# Ferrum – die klassische Eisenpfanne.

Für scharfes Anbraten bestens geeignet. Zum Selbst-Einbrennen vor Gebrauch.

## **Ferrum – the classic iron frying pan.**

Ideal for searing.  
You need to patinate the pan yourself before use.

## **Ferrum – la poêle en fer classique.**

Convient parfaitement pour une cuisson à feu vif.  
Un culottage est nécessaire.



**Wandstärke.**  
Wall thickness.  
Épaisseur de paroi.

2 mm

0-300°

**Genietet, ergonomischer Griff.**

Riveted ergonomic handle.  
Poignée ergonomique rivetée.

EDELSTAHL  
Stainless steel - Inox

**Allherdboden.**

Universal base.  
Fond tous feux.



**Bratpfanne 24 cm Ø**  
Frying pan · Poêle

1	-	6	II
11616	4025457116162		



**Bratpfanne 28 cm Ø**  
Frying pan · Poêle

1	-	6	II
11617	4025457116179		

**Eisenpfanne.**

Die Ferrum-Eisenpfannen von kela sind aus Karbonstahl hergestellt und bestehen zu 99 % aus Eisen. Der hohe Eisenanteil ist lebensmittel- und umweltfreundlich. Aufgrund des Materials weisen die Pfannen eine lange Lebensdauer auf. Durch die sich bildende Patina werden die Pfannen mit jedem Gebrauch besser. Ferrum muss vor dem ersten Gebrauch eingebrannt werden.

Für alle Herdarten geeignet.

**Iron frying pan.**

kela Ferrum iron frying pans are produced from carbon steel consisting of 99% iron. The high percentage of iron is food-safe and environmentally friendly. The pans have a long service life thanks to the material. The patina that forms makes the pans better with every use. Ferrum pans must be patinated before they are first used.

Suitable for all hob types.

**Poêle à frire en fer.**

Les poêles en fer Ferrum de kela sont fabriquées en acier au carbone et sont composées à 99% de fer. En raison de sa forte teneur en fer, sa compatibilité avec les aliments est parfaite et cette poêle est également respectueuse de l'environnement. De par le matériau, les poêles ont une longue durée de vie. Grâce à un effet anti-adhésif naturel, les poêles en fer s'améliorent à chaque utilisation. La poêle Ferrum doit être culottée avant la première utilisation.

Convient à tous les types de feux.





# Rhino – der Eisenprofi direkt einsatzbereit.

Die Pfanne Rhino besitzt alle Vorzüge einer Profi-Eisenpfanne und sie kommt bereits voreingebrannt. Ab auf den Herd oder Grill und loslegen.

## **Rhino – the ready-to-use iron pro.**

The Rhino pan has all the advantages of a professional iron pan and is already pre-seasoned. Just put it out on the stove or barbecue, and you're good to go.

## **Rhino – la pro du fer prête à l'emploi.**

La poêle Rhino possède tous les avantages d'une poêle en fer professionnelle et elle est déjà culottée. Disposez-la sur la cuisinière ou le barbecue, et c'est parti.



**Rhino**  
Eisen / Iron / Fer



**Genieteteter Griff aus Gusseisen.**

Riveted handle.  
Poignée rivetée.

**Wandstärke.**

Wall thickness.  
Épaisseur de paroi.

2 mm

0-300°

**Mit besonderer Reliefstruktur.**

With special relief structure.  
Avec un relief particulier.

**VOR-  
eingebrannt.**  
pre-seasoned,  
pré-culottée.

**Allherdboden.**

Universal base.  
Fond tous feux.



Bratpfanne 20 cm Ø  
Frying pan · Poêle

1	-	6	🔥
12600		4025457126000	



Bratpfanne 24 cm Ø  
Frying pan · Poêle

1	-	6	🔥
12601		4025457126017	



Bratpfanne 28 cm Ø  
Frying pan · Poêle

1	-	4	🔥
12602		4025457126024	

**Mit besonderer Reliefstruktur.**

Die durchdachte Berg- und Talstruktur ermöglicht dem Öl durch die Grate zu fließen und dort zu verbleiben. Für ein Kochen und Braten mit weniger Fett. Die Farbe der Pfanne entsteht durch die Vorbehandlung – einem speziellen Einbrennverfahren. Ein Einbrennen vor dem ersten Gebrauch ist dadurch hinfällig.

Für alle Herdarten geeignet.

**With special relief structure.**

The well thought-out corrugated structure of the base allows the oil to flow through the burrs and remain there, enabling you to cook and fry with less oil. The colour of the frying pan results from its pre-treatment – a special seasoning process. There is therefore no need to season the frying pan before using for the first time.

Suitable for all hob types.

**Avec un relief particulier.**

La structure de surface en relief 3D permet à l'huile de se répartir de manière homogène. Pour une cuisson saine et croustillante. La poêle subit une fine pulvérisation d'huile végétale ainsi qu'une puissante montée en température qui assure son pré-traitement. Il n'est donc pas nécessaire de culotter la poêle avant la première utilisation.

Convient à tous les types de feux.



# Flavoria – zaubert Gerichte & Lächeln.

Bei dieser Serie überzeugen innovative Eigenschaften und raffinierte Details.

## **Flavoria – Serving up meals & smiles.**

This range impresses with innovative features and sophisticated details.

## **Flavoria – L'accord parfait de l'excellence culinaire & du plaisir.**

Perfection de finition et détails soignés pour cette série d'ustensiles de cuisine.



### Speziell geformte Griffe für eine angenehme Grifftemperatur.

Specially shaped handles for a pleasant temperature when cooking.  
Poignées de forme spéciales pour une température de prise en main agréable.

### Stabil genietet Deckelgriff aus Edelstahl.

Stable, riveted stainless steel lid handle.  
Solide poignée de couvercle rivetée en acier inoxydable.

### Glasdeckel mit Dampfauslassventil.

Glass lid with a steam outlet valve.  
Couvercle en verre avec soupape d'échappement pour la vapeur.

### Stielkasserollen mit zwei Ausgüssen und ergonomisch geformtem Handgriff aus Edelstahl.

Casserole pots with two pouring rims and an ergonomic stainless steel handle.  
Casserolles avec deux bords verseurs et un manche en inox de forme ergonomique.



### Feingeschliffene Innenfläche mit Skalierung.

Finely polished interior with a scale.  
Surface intérieure avec graduation des capacités.

### Gefalteter Schüttrand für tropffreies Ausgießen.

Folded pouring rim for drip-free pouring.  
Bord incurvé pour verser sans coulures.

0,6mm

### Induktionsfähiger Energiesparboden mit eingeschlossenem Aluminiumkern.

Induction-compatible, energy-saving base with an encapsulated aluminium core.  
Fond à économie d'énergie compatible induction avec noyau en aluminium.



### In dreierlei Hinsicht raffiniert.

Ausgeklügelte Details wie der gefaltete Rand sorgen für einfaches Handling und sauberes Arbeiten beim Abgießen, während die Innenskalisierung das Messen vereinfacht – ganz ohne weiteres Zubehör. Gleichzeitig garantieren die speziell geformten Griffe mit reduziertem Querschnitt eine angenehme Grifftemperatur.

### Refined in three respects.

Sophisticated details such as the folded rim ensure easy handling and keep work clean when pouring liquids, while the internal scale makes measuring easier – without the need for other accessories. At the same time, the specially shaped handles with a reduced profile ensure a pleasant temperature when cooking.

### Triplement ingénieux.

Des détails ingénieux tels que le bord incurvé assurent une utilisation facile et un versement propre tandis que la graduation intérieure simplifie le dosage – pas besoin d'accessoire de mesure supplémentaire. En même temps, les poignées de forme spéciale et de section réduite garantissent une température de prise en main agréable.

Für alle Herdarten geeignet.

Suitable for all hob types.

Convient à tous les types de feux.

# Flavoria

## Stielkasserollen: Ausgeklügeltes Ausgießsystem ohne Nachtropfen.

Casserole pots: sophisticated pouring system without any dripping.

Casseroles :  
Système de versement  
sophistiqué anti-gouttes.



**Stielkasserolle 12 cm Ø, 0,6 L**  
Casserole with handle  
Casserole à manche

1 - 8

**10179** 4025457101793

2 Ausgüsse · 2 spout · 2 becs



**Stielkasserolle 14 cm Ø, 0,8 L**  
Casserole with handle  
Casserole à manche

1 - 8

**10180** 4025457101809

2 Ausgüsse · 2 spouts · 2 becs



**Stielkasserolle 16 cm Ø, 1,3 L**  
Casserole with handle  
Casserole à manche

1 - 6

**10181** 4025457101816

2 Ausgüsse · 2 spouts · 2 becs



**Stielkasserolle 18 cm Ø, 1,8 L**  
Casserole with handle  
Casserole à manche

1 - 6

**10182** 4025457101823

2 Ausgüsse · 2 spouts · 2 becs



**Stielkasserolle 20 cm Ø, 2,6 L**  
Casserole with handle  
Casserole à manche

1 - 4

**10183** 4025457101830

2 Ausgüsse · 2 spouts · 2 becs



**Milchtopf 14 cm Ø, 1,6 L**  
Milk pot · Pot à lait

1 - 8

**10184** 4025457101847

1 Ausguss · 1 spout · 1 bec





**Bratentopf 16 cm Ø, 1,2 L**  
Saucepot · Faitout

1 - 4

**10171** 4025457101717



**Bratentopf 20 cm Ø, 2,4 L**  
Saucepot · Faitout

1 - 4

**10172** 4025457101724



**Bratentopf 24 cm Ø, 4,6 L**  
Saucepot · Faitout

1 - 4

**10173** 4025457101731



**Gemüsetopf 24 cm Ø, 8 L**  
Stock pot · Traiteur

1 - 4

**10177** 4025457101779



**Fleischtopf 16 cm Ø, 1,6 L**  
Covered saucepot · Faitout

1 - 4

**10174** 4025457101748



**Fleischtopf 20 cm Ø, 3,2 L**  
Covered saucepot · Faitout

1 - 4

**10175** 4025457101755



**Fleischtopf 24 cm Ø, 5,5 L**  
Covered saucepot · Faitout

1 - 4

**10176** 4025457101762



**Gemüsetopf 28 cm Ø, 12,2 L**  
Stock pot · Traiteur

1 - 2

**10178** 4025457101786

## Sets mit Preisvorteil

Sets with a price advantage  
Disponible en lot de cuisine



**Stielkasserollen-Set 3-tlg.**  
Casserole with long handle  
Série de 3 casseroles

1 - 2

**10200** 4025457102004

16 cm Ø, 18 cm Ø, 20 cm Ø

Alle mit 2 Ausgüssen  
2 spouts · 2 becs



**Kochtopf-Set Flavoria 4-tlg.**  
Cooking pot set · Batterie de cuisine

1 - 2

**10201** 4025457102011

**16 cm Ø, 24 cm Ø**  
Fleischtopf · Covered saucepot · Faitout  
**20 cm Ø**  
Bratentopf · Saucepot · Faitout  
**16 cm Ø**  
Stielkasserolle mit 2 Ausgüssen.  
Casserole with long handle 2 spout.  
Casserole avec 2 becs verseurs.



# Flavoria

## Dünster: Für mehr Vitamine und Geschmack. Einsatz auch als Sieb verwendbar.

Der Dünster eignet sich bestens zum Dämpfen von Kartoffeln.

For more vitamins and taste. Insert can also be used as a sieve. The steamer is ideal for stewing potatoes or vegetables.

Le cuiseur vapeur: Pour plus de vitamines et de goût. L'insert peut également être utilisé comme passoire. Est particulièrement adapté pour la cuisson de légumes et pommes de terre.



Dünsteinsatz 20 cm Ø  
Bio-steamer · Cuit vapeur

1 - 6   
10192 4025457101922



Universal-Dünster 20 cm Ø, 2,4 L  
Bio-steamer · Cuit vapeur

1 - 4   
10190 4025457101908

Mit Einsatz · With insert · Avec panier



Universal-Dünster 20 cm Ø, 2,4 L  
Bio-steamer · Cuit vapeur

1 - 4   
10191 4025457101915

Mit 2 Einsätzen  
With 2 insert · Avec 2 paniers



Schmorpfanne 24 cm Ø  
Stewing pan · Sauteuse

1 - 6   
10185 4025457101854



Servierpfanne 28 cm Ø  
Serving pan · Sauteuse 2 anses

1 - 4   
10186 4025457101861



Wok 32 cm Ø, 5 L  
Wok · Wok

1 - 4   
10193 4025457101939



Bratpfanne 20 cm Ø  
Frying pan · Poêle

1 - 6   
10187 4025457101878



Bratpfanne 24 cm Ø  
Frying pan · Poêle

1 - 6   
10188 4025457101885



Bratpfanne 28 cm Ø  
Frying pan · Poêle

1 - 6   
10189 4025457101892

# NEW

## Flavoria – Beschichtete Pfanne: innen wie außen extrem tough. Und ein bisschen grüner.\*



Flavoria Bratpfannen aus Profi-Edelstahl sind nun auch mit einer professionellen Antihaft-Beschichtung erhältlich.

**ILAG Professional S mit \*MAXIMIZING GREEN.**

Diese Beschichtung vereint exzellente Kratzfestigkeit mit überdurchschnittlich gutem Antihafteffekt. Inspiriert aus der Profi-Küche - umgesetzt für den täglichen Gebrauch.

Flavoria Professional stainless steel frying pans now have a pro too non-stick coating available.

**ILAG Professional S with \*MAXIMIZING GREEN.**

This coating combines excellent scratch resistance with an above-average non-stick effect. Inspired by the professional kitchen - implemented for daily use.

Les poêles à frire en acier inoxydable Flavoria sont disponibles à présent avec un revêtement anti-adhésif

**ILAG Professional S avec \*MAXIMIZING GREEN.**

Ce revêtement combine une excellente résistance aux rayures avec un résultat antiadhésif très performant. Inspiré de la cuisine professionnelle - mis en œuvre pour un usage quotidien.

Feel <sup>at home</sup>  
and think  
ahead!



kela  
thinks ahead.



Bratpfanne  
Frying pan · Poêle

1	-	6	📏	20 cm Ø
10197	4025457101977			
1	-	6	📏	24 cm Ø
10198	4025457101984			
1	-	6	📏	28 cm Ø
10199	4025457101991			

\* Der MAXIMIZING GREEN Standard erfüllt zentrale Anforderungen der EU an Umwelt- und Gesundheitsschutz bei der Herstellung von professionellen Coatings.

\* The MAXIMIZING GREEN standard meets the EU requirements for environmental and health protection in the manufacture of professional coatings.

La norme MAXIMIZING GREEN répond aux de l'UE en matière de protection de l'environnement et de la santé dans la fabrication de revêtements professionnels.





## Cailin – ideal für die erste Ausstattung.

Kochgeschirr in Einstiegspreislage. Für den Induktionsherd geeignet.

### **Cailin – ideal for your first equipment.**

Cookware at entry-level prices.  
Suitable for induction hobs.

### **Cailin – Idéale pour un équipement de qualité.**

Une gamme au design contemporain et d'un excellent  
rapport qualité/prix. Parfaite pour l'induction.



**Deckelknopf aus Edelstahl.**

Stainless steel knob.  
Anse en inox.

**Schüttrand.**

Pouring rim.  
Rebord verseur.

**Glasdeckel.**

Glass lid.  
Couvercle en verre.

**Allherdboden.**

Universal base.  
Fond tous feux.



**Zeitlos schick und preislich unschlagbar.**

Klassisch im Stil, hochwertig im Material und praktisch in der Handhabung: Die Pfannen und Kochtöpfe der Serie Cailin sind aus 18/10 Edelstahl in Glanzoptik, mit Kapselboden und 0,6 mm Wandstärke. Fast alle Töpfe der Serie Cailin haben einen hochwertigen Güteglasdeckel mit Edelstahlgriff.

**Timelessly chic and an unbeatable price.**

Classic in style, high-quality material and practical handling: the pans and cooking pots in the Cailin range are made of stainless steel in a glossy look, with an encapsulated base and a 0.6 mm wall thickness. Nearly all the pots in the Cailin range have a high-quality glass lid with a stainless steel handle.

**Une collection à succès.**

Un style moderne, des matériaux de qualité et une utilisation pratique : les poêles et marmites de la série Cailin sont en acier inoxydable 18/10 finition brillante, avec fond encapsulé et épaisseur de paroi 0,6 mm. Presque tous les faitouts de la série Cailin ont un couvercle en verre de qualité supérieure avec poignée en acier inoxydable.

Für alle Herdarten geeignet.

Suitable for all hob types.

Convient à tous les types de feux.

# Cailin



**10963 / 10964**  
**mit Innenskalerung**  
 with interior scaling  
 avec échelle de mesure intérieure



**Milchtopf 14 cm Ø, 1,8 L**  
 Milk pot · Pot à lait  
 1 - 12 ■■  
**10963** 4025457109638



**Stielkasserolle 16 cm Ø, 1,3 L**  
 Casserole with handle  
 Casserole à manche  
 1 - 6 ■■  
**10964** 4025457109645



**Bratentopf 16 cm Ø, 1,3 L**  
 Saucepot · Faitout  
 1 - 6 ■■  
**10955** 4025457109553



**Bratentopf 20 cm Ø, 2,5 L**  
 Saucepot · Faitout  
 1 - 4 ■■  
**10956** 4025457109560



**Bratentopf 24 cm Ø, 4,8 L**  
 Saucepot · Faitout  
 1 - 4 ■■  
**10957** 4025457109577



**Gemüsetopf 24 cm Ø, 8,5 L**  
 Stock pot · Marmite  
 1 - 2 ■■  
**10961** 4025457109614



**Fleischtopf 16 cm Ø, 1,8 L**  
 Covered saucepot · Faitout  
 1 - 6 ■■  
**10958** 4025457109584



**Fleischtopf 20 cm Ø, 3,2 L**  
 Covered saucepot · Faitout  
 1 - 4 ■■  
**10959** 4025457109591



**Fleischtopf 24 cm Ø, 5,0 L**  
 Covered saucepot · Faitout  
 1 - 4 ■■  
**10960** 4025457109607



**Gemüsetopf 28 cm Ø, 12,8 L**  
 Stock pot · Marmite  
 1 - 2 ■■  
**10962** 4025457109621



**Universal-Dünster 20 cm Ø, 2,5 L**  
 Bio-steamer · Cuit Vapeur  
 1 - 4 ■■  
**10994** 4025457109942



**Der Dünster eignet sich bestens zum vitamin-schonenden Dampfgaren von Kartoffeln.**  
 The steamer is ideal for stewing potatoes or vegetables.  
 Le cuiseur vapeur est particulièrement adapté pour la cuisson de légumes et pommes de terre.



**Pastatopf Cailin 24 cm Ø, 6,5 L**  
 Pasta pot · Cuit pâtes  
 1 - 4 ■■  
**10991** 4025457109911



**Pastatopf mit Siebeinsatz – zur einfachen Handhabung. Kein Überkochen.**  
 With pasta strainer insert – for easy handling.  
 Avec passoire à pâtes – pour une utilisation simple.



**Fondue-Set 1,2 L**  
Fondue-set · Service à fondue

1	-	4	■
<b>10968</b>		4025457109683	

10-teilig · 10 pieces · 10 pièces

a 18/10 Edelstahl · Stainless steel · Inox  
b Edelstahl · Stainless steel · Inox



**Ideal für scharfes Anbraten von z.B. Fleisch und Geflügel.**

Perfect to sear meat and poultry.

Parfait pour la saisie de viande rouge et blanche.



**Bratpfanne 24 cm Ø**  
Frying pan · Poêle

1	-	6	■
<b>11674</b>		4025457116742	



**Bratpfanne 28 cm Ø**  
Frying pan · Poêle

1	-	6	■
<b>11675</b>		4025457116759	

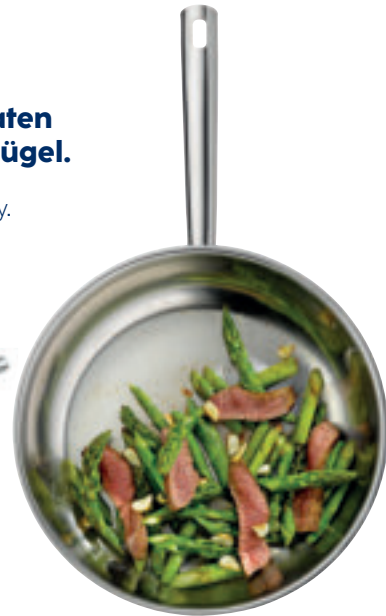

**Sets mit Preisvorteil.**

Sets with a price advantage.

Disponible en lot de cuisine.

16 cm Ø, 24 cm Ø

Fleischtopf · Covered saucepot · Faitout

20 cm Ø Bratentopf · Saucepot · Faitout

16 cm Ø Stielkasserolle · Casserole with long handle · Casserole à manche

**Kochtopf-Set Cailin 4-tlg.**  
Cooking pot set · Batterie de cuisine

1	-	2	■
<b>10969</b>		4025457109690	



# Kochen im Wok – einfach mal anders. Immer schön gesund.

Die Zubereitung in einem der kela Woks ist immer unkompliziert und macht Spaß, während die Zutaten knackig und frisch bleiben und ihre Nährstoffe behalten.

**Cooking in the wok –  
just different. Always fun and healthy.**

Preparation in one of the kela woks is always uncomplicated and fun while the ingredients remain crisp and fresh and retain their nutrients.

**Cuisson au wok –  
juste différent. Toujours délicieux et sain.**

La préparation dans l'un des woks kela est toujours simple et délicieuse. Les ingrédients juste saisis à la perfection conservent toutes leur vitamines !

# Woks



Wok Kerros 32 cm Ø, 4,0 L

Wok · Wok

1 - 6

15157 4025457151576

Aluguss  
Cast aluminium · Fonte d'aluminium

Glasdeckel  
Glass lid · Couvercle en verre



Wok Stella Nova 30 cm Ø, 5 L

Wok · Wok

1 - 4

12229 4025457122293

Aluguss  
Cast aluminium · Fonte d'aluminium



Wok-Pfanne 30 cm Ø, 5 L

Wok-pan · Poêle de wok

1 - 4

10087 4025457100871

Aluguss  
Cast aluminium · Fonte d'aluminium



0-300°  
pot

0-100°  
lid

Wok-Set Asia 36 cm Ø, 4,5 L

Wok set · Set Wok

1 - 2

77943 4025457779435

5-teilig · 5 pieces · 5 pièces

a Gusseisen · Cast iron · Fonte de fer  
b Metall · Metal · Métal  
c Edelstahl · Stainless steel · Inox  
d Bambus · Bamboo · Bambou



0-300°  
pot

0-180°  
lid

Wok-Set Mini 24 cm Ø, 1,6 L

Wok set · Set Wok

1 - 3

77747 4025457777479

5-teilig · 5 pieces · 5 pièces

a Gusseisen · Cast iron · Fonte de fer  
b Glas · Glass · Verre  
c Edelstahl · Stainless steel · Inox  
d Bambus · Bamboo · Bambou



Wok Flavoria 32 cm Ø, 5 L

Wok · Wok

1 - 4

10193 4025457101939

EDELSTAHL 18/10  
Stainless steel · Inox



Wok Calido 36 cm Ø, 4 L

Wok · Wok

1 - 2

12610 4025457126109

Gusseisen · Cast iron · Fonte de fer

Glasdeckel  
Glass lid · Couvercle en verre



Wok Calido 36 cm Ø, 4 L

Wok · Wok

1 - 2

11947 4025457119477

Gusseisen · Cast iron · Fonte de fer

Glasdeckel  
Glass lid · Couvercle en verre



Wok Calido 36 cm Ø, 4 L

Wok · Wok

1 - 2

12475 4025457124754

Gusseisen · Cast iron · Fonte de fer

Glasdeckel  
Glass lid · Couvercle en verre



## Varus und Vitus – auf Pfeifton Energie gespart.

Bei diesen hochwertigen Wasserkesseln stimmen Funktion und Ergonomie.  
Und ein Design ist schöner als das andere. Jetzt noch mehr Auswahl!

### **Varus and Vitus – save energy on whistle.**

With these high-quality kettles, function and ergonomics are right. And one design is more beautiful than the other. Now even more choice!

### **Varus et Vitus – la note d'élégance en plus !**

Avec ces bouilloires de haute qualité, la fonction et l'ergonomie sont au rendez-vous. Avec le design en plus ! Maintenant encore plus de choix !

**Pfeift, sobald das Wasser kocht.**

Whistles when the water is boiling.  
Bouchon siffleur.

**Griff mit integrierter Taste für sicheres Öffnen des Ausgussdeckels.**

Hinge mechanism in the handle.  
Gâchette d'ouverture intégrée.



**Allherdboden.**

Universal base.  
Fond tous feux.

**Varus & Vitus**



EDELSTAHL 18/10  
Stainless steel · Inox

NEW



Wasserkessel Vitus 2,4 L  
Kettle · Bouilloire

1 - 12

12078 4025457120787

Silber · Silver · Argent

Matt · Matt · Mat

NEW

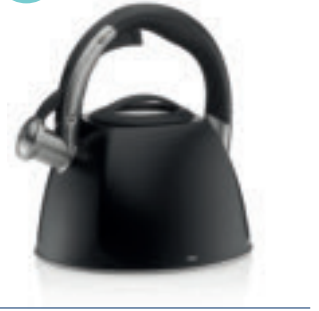

Schwarz · Black · Noir

Matt · Matt · Mat

12079 4025457120794

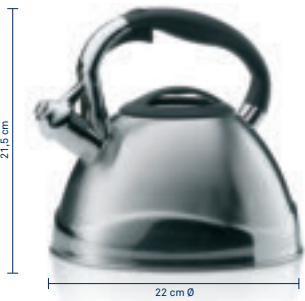

Wasserkessel Varus 3,0 L  
Kettle · Bouilloire

1 - 12

11655 4025457116551

Silber · Silver · Argent

Matt · Matt · Mat



Weiß · White · Blanc

11657 4025457116575



Rot · Red · Rouge

11658 4025457116582



Schwarz · Black · Noir

11656 4025457116568

**Stylischer Wasserkessel mit großem Allherdboden.**

Dank des verstärkten Körpers und einem perfekt schließenden Fülldeckel wird das Wasser schnell und energiesparend zum Kochen gebracht. Der Griff verfügt über eine integrierte Taste zum sicheren Öffnen des Ausgussdeckels. Sobald das Wasser kocht, ertönt ein Pfeifton. Hochwertige Verarbeitung.

Für alle Herdarten geeignet.

**Stylish kettle with a large base suitable for all hob types.**

Thanks to the reinforced body and a perfectly closing lid, the water is brought to the boil quickly, thus saving energy. The handle has a built-in button for safe opening of the lid. As soon as the water boils, the kettle emits a whistling sound. High-quality workmanship.

Suitable for all hob types.

**Bouilloire élégante avec large fond encapsulé.**

Grâce au corps renforcé et à un couvercle de remplissage parfaitement hermétique, l'eau est portée à ébullition rapidement pour une économie d'énergie. La poignée dispose d'un bouton intégré pour ouvrir le couvercle du bec verseur en toute sécurité. Dès que l'eau bout, un sifflement se fait entendre. Finition de grande qualité.

Convient à tous les types de feux.



## Ester

Porzellan weiß · Glänzend / Porcelain white · Bright / Porcelaine blanche · Brillant

0-280°

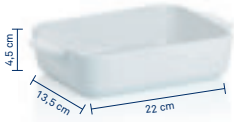

**Servier- und Auflaufform**  
Casserole dish · Plat à four

1 3 12

11685 4025457116858

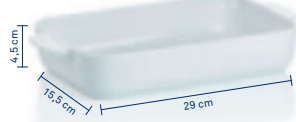

**Servier- und Auflaufform**  
Casserole dish · Plat à four

1 2 8

11686 4025457116865

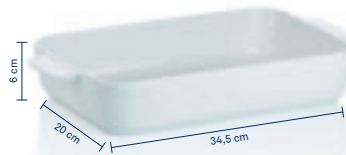

**Servier- und Auflaufform**  
Casserole dish · Plat à four

1 2 8

11687 4025457116872

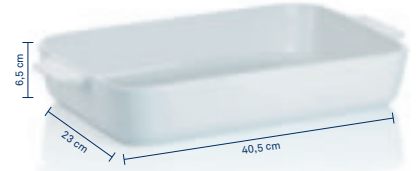

**Servier- und Auflaufform**  
Casserole dish · Plat à four

1 2 6

11688 4025457116889

## Maila

Keramik weiß · Matt / Ceramic white · Matt / Céramique blanche · Mat

0-280°

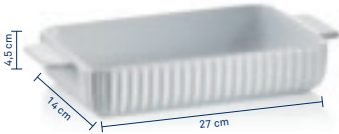

**Servier- und Auflaufform**  
Casserole dish · Plat à four

1 2 8

12482 4025457124822

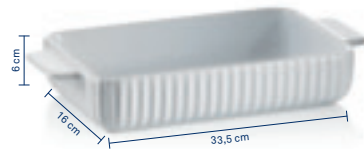

**Servier- und Auflaufform**  
Casserole dish · Plat à four

1 2 8

12483 4025457124839



**Ofenzange Maria**

Oven tongs · Pince à four

1 6 60

10826 4025457108266

18/10 Edelstahl · Stainless steel · Inox

Matt · Matt · Mat

Silikon · Silicone · Silicone



Rot/Beige · Red/Beige · Rouge/Beige

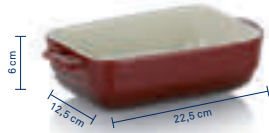

Servier- und Auflaufform  
Casserole dish · Plat à four

- 4\* 12

11860 4025457118609

Schwarz/Beige · Black/Beige · Noir/Beige



Servier- und Auflaufform  
Casserole dish · Plat à four

- 4\* 12

11934 4025457119347

Hellgrau/Beige · Light grey/Beige · Gris clair/Beige



Servier- und Auflaufform  
Casserole dish · Plat à four

- 4\* 12

15291 4025457152917

NEW



Servier- und Auflaufform  
Casserole dish · Plat à four

- 3\* 6

11862 4025457118623



Servier- und Auflaufform  
Casserole dish · Plat à four

- 3\* 6

11935 4025457119354



Servier- und Auflaufform  
Casserole dish · Plat à four

- 3\* 6

15292 4025457152924

NEW

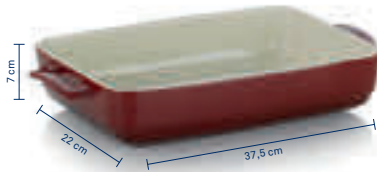

Servier- und Auflaufform  
Casserole dish · Plat à four

- 3\* 6

11863 4025457118630



Servier- und Auflaufform  
Casserole dish · Plat à four

- 3\* 6

11936 4025457119361



Servier- und Auflaufform  
Casserole dish · Plat à four

- 3\* 6

15293 4025457152931

NEW

**Calido & Friends**  
Passend zu den Serien Cady & Calido.  
Suitable for the Cady & Calido series.

Assorti aux Séries Cady & Calido.



Servier- und Auflaufform  
Casserole dish · Mini Cocotte

- 3\* 24

11865 4025457118654



Servier- und Auflaufform  
Casserole dish · Mini Cocotte

- 3\* 24

11937 4025457119378



Servier- und Auflaufform  
Casserole dish · Mini Cocotte

- 3\* 24

15290 4025457152900

NEW



Servier- und Auflaufform  
Casserole dish · Mini Cocotte

- 3\* 12

11839 4025457118395

NEW



Servier- und Auflaufform  
Casserole dish · Mini Cocotte

- 3\* 12

11928 4025457119286

NEW



Servier- und Auflaufform  
Casserole dish · Mini Cocotte

- 3\* 12

15289 4025457152894

NEW

# Manou & Maleen

Porzellan weiß · Glänzend / Porcelain white · Bright / Porcelaine blanche · Brillant

0-280°

## Set Manou

CE issued by  
DVGW, Germany  
DIN EN ISO 9994



### Crème Brûlée-Set Manou

Crème brûlée set · Set de crème brûlée

1 - 8

10948 4025457109485

5-teilig · 5 pieces · 5 pièces

4x Schälchen, 1x Gasbrenner  
4x Dishes, 1x Gas burner

4x Coupelles, 1x Gourmet brûleur gaz

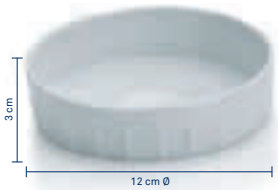

### Schälchen Maleen

Crème brûlée dish  
Ramequin crème brûlée

- 6\* 48

10763 4025457107634

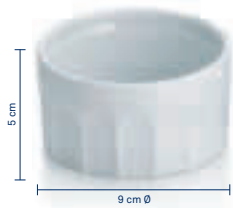

### Schälchen Maleen

Crème brûlée dish  
Coupelle crème brûlée

- 6\* 48

10759 4025457107597



CE issued by  
DVGW, Germany  
DIN EN ISO 9994

### Gourmet-Gasbrenner Manou

Gourmet gas burner  
Gourmet brûleur gaz

1 - 20

10947 4025457109478

Metall · Metal · Métal

Silber · Silver · Argent

Matt · Matt · Mat

## Concetta

Glas · Silikonrand · Schwarz / Glass · Silicone rim · Black / Verre · Rebord silicone · Noir

0-180°

### Der Universaldeckel passt sich Töpfen und Pfannen über drei Größen an.

#### Mit Silikonrand und Dampfauslassventil.

The all-purpose lid fits three sizes of pots and pans. With silicone rim and steam vent.

Le couvercle universel s'adapte à toutes les poêles et casseroles sur 3 dimensions. Avec rebord en silicone et évacuateur de vapeur.



**Glasdeckel**  
Glass lid · Couvercle en verre

1	6	12	II
<b>11440</b>	4025457114403		
Schwarz · Black · Noir			
Passend für · Suitable for · Convient pour 16/18/20 cm Ø			



**Glasdeckel**  
Glass lid · Couvercle en verre

1	6	12	II
<b>11441</b>	4025457114410		
Schwarz · Black · Noir			
Passend für · Suitable for · Convient pour 22/24/26 cm Ø			



**Glasdeckel**  
Glass lid · Couvercle en verre

1	6	12	II
<b>11442</b>	4025457114427		
Schwarz · Black · Noir			
Passend für · Suitable for · Convient pour 28/30/32 cm Ø			

## Callisto

Glas · Edelstahlrand · Bakelitknopf schwarz / Glass · Stainless steel rim · Bakelite knob black / Verre · Rebord en acier · Bouton bakélite noir

0-180°



**Glasdeckel 16 cm Ø**  
Glass lid · Couvercle en verre

1	-	16	II
<b>10870</b>	4025457108709		



**Glasdeckel 20 cm Ø**  
Glass lid · Couvercle en verre

1	-	16	II
<b>10871</b>	4025457108716		



**Glasdeckel 24 cm Ø**  
Glass lid · Couvercle en verre

1	-	8	II
<b>10872</b>	4025457108723		



**Glasdeckel 28 cm Ø**  
Glass lid · Couvercle en verre

1	-	8	II
<b>10873</b>	4025457108730		

## Amparo

Filtz 3 mm / Felt 3 mm / Feutre 3 mm



**Spritzschutz Elvira**  
Splash guard · Grille anti-éclaboussures

1	-	24	II
<b>11476</b>	4025457114762		
Passend für: Suitable for: Convient pour pour: 20/24/28 cm Ø			



**31/35/39 cm Ø** **3x**

**Pfannenschutz-Set Amparo**  
Pan protection set · Set protection poêle

-	12*	24	III
<b>12328</b>	4025457123283		
1x Dunkelgrau · Mintgrün · Hellgrau 1x Dark grey · Mint green · Light grey 1x Gris foncé · Vert menthe · Gris clair			
3-teilig · 3 pieces · 3 pièces			



**31/35/39 cm Ø** **3x**

**Pfannenschutz-Set Amparo**  
Pan protection set · Set protection poêle

-	12*	24	III
<b>11652</b>	4025457116520		
2x Schwarz · 1x Grau 2x Black · 1x Grey 2x Noir · 1x Gris			
3-teilig · 3 pieces · 3 pièces			



# Küchenhelfer sind echte best friends.

So ganz nebenbei leisten sie doch Großes!  
Küchenhelfer sind immer zur Stelle und schneiden,  
rühren, sieben oder hacken was das Zeug hält.

## **Kitchen aids are real best friends.**

They also achieve great things!  
Kitchen aids are always on hand and cut, stir,  
sieve or chop whatever you like.

## **Tous les accessoires de cuisine à portée de main.**

En un tour de main, ils sont capables de grandes  
choses ! Les accessoires de cuisine répondent  
toujours à l'appel pour couper, mélanger, tamiser  
ou hacher en fonction de leur spécificité.

# Rondo

Glänzend / Bright / Brillant

**EDELSTAHL**  
Stainless steel - inox



**Pfannenwender**

Slotted spatula · Spatule ajourée

1 12 72

**19003** 4025457190032



**Schaumlöffel**

Skimmer · Ecuinoir

1 12 72

**19005** 4025457190056



**Kartoffelstampfer**

Potato masher · Ecrase pomme de terre

1 12 72

**19006** 4025457190063



**Servierlöffel**

Serving spoon · Cuillère à service

1 12 72

**19007** 4025457190070



**Saucenlöffel**

Gravy ladle · Cuillère à sauce

1 12 72

**19002** 4025457190025



**Suppenschöpfer**

Soup ladle · Louche

1 12 72

**19001** 4025457190018



**Spaghettilöffel**

Spaghetti spoon · Cuillère à spaghetti

1 12 72

**19061** 4025457190612



**Fleischgabel**

Carving fork · Fourchette à viande

1 12 72

**19004** 4025457190049



**Kuchenpalette**

Icing spatula · Spatule plate

1 12 72

**19140** 4025457191404



**Winkelpalette**

Icing spatula · Spatule coudée

1 12 72

**19139** 4025457191398

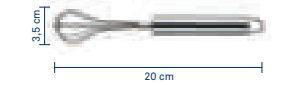

**Mini-Schneebeesen**

Mini egg whisk · Fouet mini

1 24 144

**19024** 4025457190247



**Schneebeesen**

Egg whisk · Fouet plat

1 10 150

**19028** 4025457190285

## Rondo – überzeugt seit mehr als 25 Jahren.

Hochwertig verarbeitetes Edelstahl. Starkes, zeitloses Design.

**Rondo – has been impressing for more than 25 years.**

High-quality workmanship. Strong, timeless design.

**Rondo – efficacité depuis plus de 25 ans.**

Finition haut de gamme. Design solide et intemporel.





**Schneebeesen**  
Egg whisk · Fouet  
1 12 144  
**19019** 4025457190193

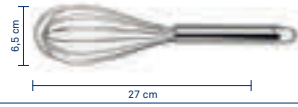

**Schneebeesen**  
Egg whisk · Fouet  
1 12 120  
**19027** 4025457190278



**Schneebeesen**  
Egg whisk · Fouet  
1 12 96  
**19020** 4025457190209

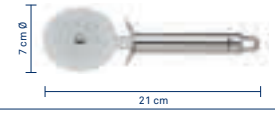

**Pizzaschneider**  
Pizza cutter · Roulette à pizza  
1 12 72  
**19013** 4025457190131



**Kaffeeseieb**  
Coffee strainer · Passoire à café  
1 12 144  
**19017** 4025457190179



**Eisportionierer**  
Ice cream scoop · Cuillère à glace  
1 12 96  
**19022** 4025457190223



**Eisportionierer**  
Ice cream scoop · Cuillère à glace  
1 12 72  
**19135** 4025457191350



**Gewürzreibe**  
Spice grater · Râpe épices  
1 12 144  
**19010** 4025457190100



**Dosenöffner**  
Can opener · Ouvre-boîte  
1 12 48  
**19000** 4025457190001

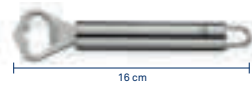

**Flaschenöffner**  
Bottle opener · Ouvre-bouteille  
1 12 144  
**19221** 4025457192210

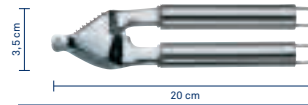

**Knoblauchpresse**  
Garlic press · Presse-ail  
1 12 48  
**19062** 4025457190629

**Perfekte Reinigung durch Silikonknoten auf der Rückseite.**  
Perfect to clean, thanks to the silicone studs on the rear.  
Un nettoyage facile grâce aux picots en silicone.



**Teigrad**  
Pastry wheel · Roulette à pâte  
1 12 144  
**19014** 4025457190148



**Backpinsel**  
Baking brush · Pinceau de cuisine  
1 12 144  
**15931** 4025457159312  
Silikon · Silicone · Silicone  
Schwarz · Black · Noir



**Tortenheber**  
Cake server · Pelle à tarte  
1 12 144  
**19016** 4025457190162

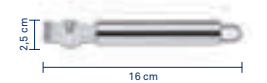

**Zestenreißer**  
Zester · Zesteur  
1 12 144  
**19033** 4025457190339



**Apfelsausstecher**  
Apple corer · Vide pomme  
1 12 144  
**19012** 4025457190124



**Sparschäler Y-Form**  
Potato peeler · Rasoir à légumes forme Y  
1 12 144  
**19038** 4025457190384

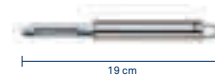

**Sparschäler**  
Potato peeler · Eplucheur  
1 12 216  
**19009** 4025457190094



**Sparschäler**  
Potato peeler · Rasoir pomme de terre  
1 12 144  
**19039** 4025457190391



**Käsemesser**  
Cheese knife · Couteau à fromage  
1 12 120  
**15326** 4025457153266

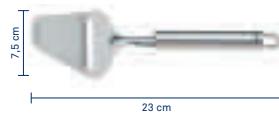

**Käseschneider**  
Cheese cutter · Eminceur fromage  
1 12 144  
**19029** 4025457190292



**Palette**  
Palette spatula · Spatule plate  
1 12 144  
**19032** 4025457190322



**Universalformer**  
Universal former · Formateur universel  
1 12 144  
**19220** 4025457192203



# Rondo

EDELSTAHL  
Stainless steel - Inox

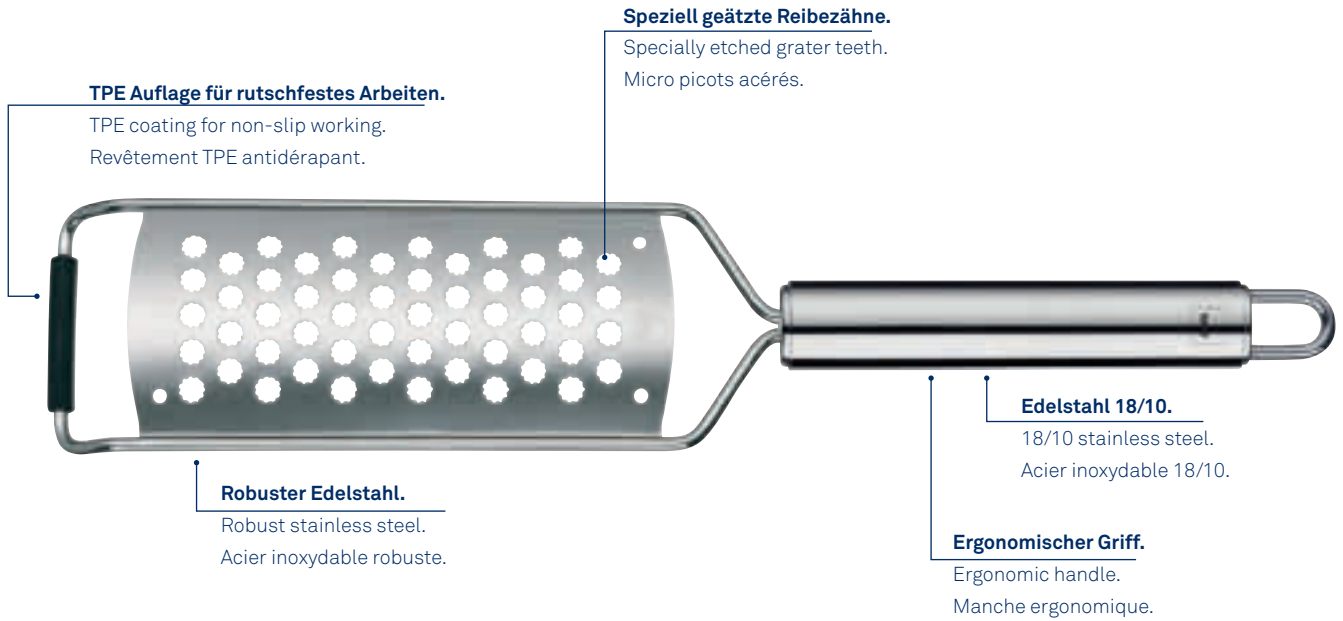

## Extrem scharf. Für müheloses Reiben.

Mit ergonomischem Spezialgriff für eine einfache und sichere Handhabung. Inklusive Schutzcover.

### **Extremely sharp for effortless grating.**

With an special ergonomic handle for easy and safe handling. Includes protective cover.

### **Extrêmement tranchant et sans effort.**

Doté d'une poignée spéciale ergonomique pour une manipulation facile et sûre.  
Housse de protection incluse.



# Rondo

EDELSTAHL  
Stainless steel - Inox



**Kronenreibe fein**  
Grater fine - Râpe

1 12 48

12576 4025457125768



**Raspel fein**  
Grater fine - Râpe

1 12 48

12575 4025457125751



**Raspel**  
Grater - Râpe

1 12 48

12573 4025457125737



**Raspel grob**  
Grater coarse - Râpe

1 12 48

12574 4025457125744

# Profi

EDELSTAHL  
Stainless steel - Inox

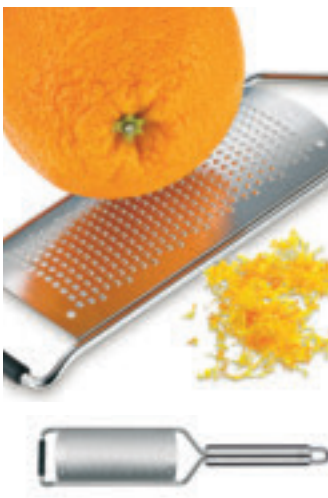

**Zestenreibe fein**  
Zester fine - Râpe

1 12 48

12571 4025457125713



**Zestenreibe grob**  
Zester coarse - Râpe

1 12 48

12572 4025457125720



**4-Kant-Reibe Profi**  
4-sided grater - Râpe 4 faces

1 12 72

19065 4025457190650

Edelstahl - Stainless steel - Inox

# Calla

Buche / Beech / Hêtre



**Lochkochlöffel**  
Kitchen spoon with hole · Cuillère à trou

1 24 96

**12590** 4025457125904



**Kochlöffel**  
Kitchen spoon · Cuillère

1 24 96

**12591** 4025457125911



**Pfannenwender**  
Spatula · Spatule

1 24 96

**12592** 4025457125928

**Pfannenwender mit Loch**  
Spatula with hole · Spatule à trou

**12593** 4025457125935

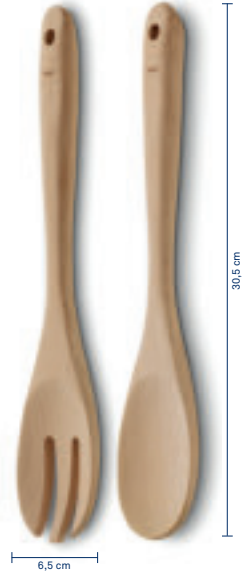

**Salatbesteck**  
Salad servers · Couverts à salade

1 24 96

**12594** 4025457125942

## Calla – natürlich aus FSC®- zertifiziertem Holz.

Nachhaltigkeit liegt uns am Herzen. Deshalb kommt der  
Nachfolger unserer Serie Livia jetzt aus FSC-zertifiziertem Holz!

### **Calla - Naturally made of FSC-certified wood.**

Sustainability is important to us. That's why our Livia  
range is made completely of FSC-certified wood!

### **Calla - Naturellement en bois certifié FSC.**

La durabilité nous tient à cœur. C'est pour cette raison que  
nous proposons notre série Livia désormais entièrement  
en bois certifié FSC!





23344 & 23354 ab ca. Juli 2023  
 23344 & 23354 from around July 2023  
 23344 & 23354 à partir de juillet 2023 environ

# Maribor

Buche / Beech / Hêtre

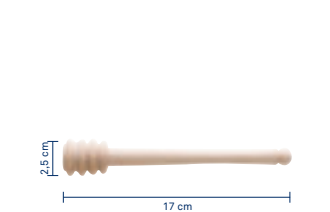

**Honiglöffel**  
 Honey spoon · Cuillère à miel

1	10	480
<b>23355</b>	4025457233555	
Ahorn · Maple · Erable		

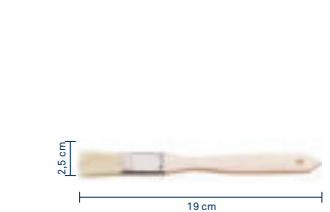

**Backpinsel**  
 Baking brush · Pinceau de cuisine

1	20	400
<b>23344</b>	4025457233449	

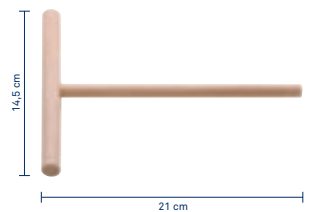

**Crêpe-Schieber**  
 Crêpe-slide · Spatule crêpe

1	10	250
<b>23354</b>	4025457233548	

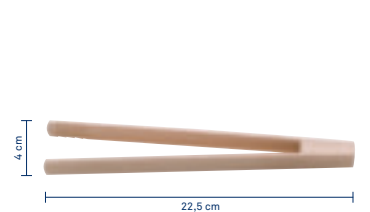

**Gurkenzange**  
 Cucumber tongs · Pince à cornichons

1	10	240
<b>23349</b>	4025457233494	

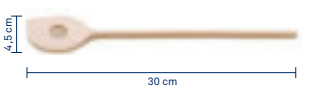

**Spitzkochlöffel mit Loch**  
 Pointed hole cooking spoon  
 Cuillère pointue avec trou

1	10	500
<b>23335</b>	4025457233357	

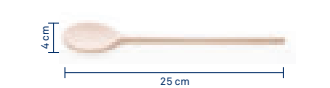

**Kochlöffel**  
 Kitchen spoon · Cuillère

1	10	600
<b>23331</b>	4025457233319	

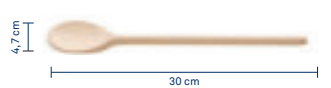

**Kochlöffel**  
 Kitchen spoon · Cuillère

1	10	500
<b>23332</b>	4025457233326	

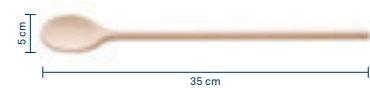

**Kochlöffel**  
 Kitchen spoon · Cuillère

1	10	400
<b>23333</b>	4025457233333	

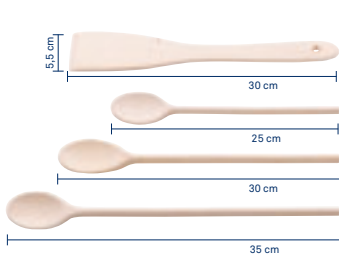

**Set Maribor**  
 4-teilig / 4 parts / 4 parties

**Kochlöffel-Set**  
 Kitchen spoon set · Set cuillères

1	-	50
<b>17253</b>	4025457172533	



**Pfannenwender**  
 Spatula · Spatule

1	10	450
<b>23338</b>	4025457233388	

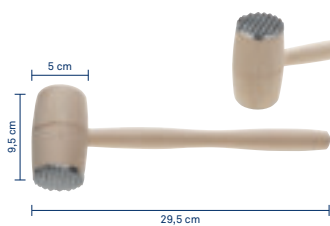

**Fleischklopper Maribor**  
 Meat tenderiser · Attendrisseur

1	-	12	☑
<b>17302</b>	4025457173028		
Buche · Beech · Hêtre			
Metallaufsatz auf einer Seite Metallic charge on one side Insert métallique sur un côté			

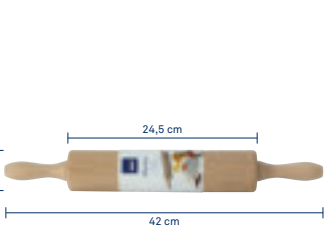

**Teigroller**  
 Rolling pin · Rouleau à pâtisserie

1	-	12	☑
<b>23347</b>	4025457233470		

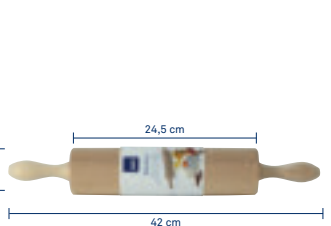

**Teigroller mit Kugellager**  
 Rolling pin with ball bearing  
 Rouleau à pâtisserie à roulement à billes

1	-	12	☑
<b>17300</b>	4025457173004		

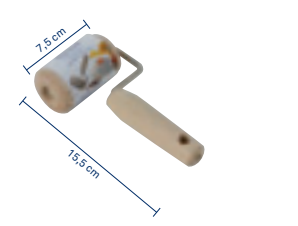

**Backblechroller**  
 Pastry roller · Rouleau à pâte

1	-	12	☑
<b>17304</b>	4025457173042		



## Tom – ganz easy gewendet.

Der stabile und gleichzeitig flexible Silikonwender hat abgeschrägte Kanten. Dadurch lässt sich das Bratgut perfekt anheben. Für alle Kochgeschirrarten geeignet – ideal bei beschichtetem Kochgeschirr.

### **Easily turned.**

The sturdy and yet flexible silicone turner has bevelled edges. This enable fried food to be picked up perfectly. Suitable for all types of cookware – ideal for coated cookware. Dishwasher-safe.

### **Facilement retourné.**

La spatule en silicone, à la fois solide et souple, a des bords biseautés. Convient à tous les types d'ustensiles de cuisson - idéal pour les ustensiles de cuisson avec revêtement. Adaptées au lave-vaisselle.

**Tom**

Silikon · Silicone · Silicone

-40-250°



**Suppenschöpfer**  
Soup ladle · Louche  
1 12 72

---

**12582** 4025457125829



**Lochkochlöffel**  
Slotted spatula · Spatule à pâte ajourée  
1 12 96

---

**12587** 4025457125874



**Teigschaber**  
Slotted spatula · Spatule à pâte  
1 12 96

---

**12588** 4025457125881

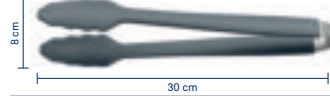

**Universalzange**  
Spatula · Pince  
1 12 72

---

**12586** 4025457125867

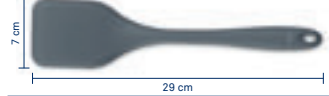

**Pfannenwender**  
Spatula · Spatule  
1 12 96

---

**12580** 4025457125805



**Servierlöffel geschlossen**  
Serving spoon closed  
Cuillère à Service  
1 12 96

---

**12583** 4025457125836



**Servierlöffel geschlitzt**  
Serving spoon slotted  
Cuillère à Service ajourée  
1 12 96

---

**12584** 4025457125843



**Spaghettilöffel**  
Spaghetti spoon  
Cuillère à spaghetti  
1 12 96

---

**12585** 4025457125850



**Pfannenwender**  
Slotted spatula · Spatule ajourée  
1 12 96

---

**12581** 4025457125812



**Suppenschöpfer**  
Soup ladle · Louche  
1 12 72

---

**12625** 4025457126253



**Lochkochlöffel**  
Slotted spatula · Spatule à pâte ajourée  
1 12 96

---

**12630** 4025457126307



**Teigschaber**  
Slotted spatula · Spatule à pâte  
1 12 96

---

**12622** 4025457126222



**Universalzange**  
Spatula · Pince  
1 12 72

---

**12621** 4025457126215



**Pfannenwender**  
Spatula · Spatule  
1 12 96

---

**12623** 4025457126239



**Servierlöffel geschlossen**  
Serving spoon closed  
Cuillère à Service  
1 12 96

---

**12626** 4025457126260



**Servierlöffel geschlitzt**  
Serving spoon slotted  
Cuillère à Service ajourée  
1 12 96

---

**12627** 4025457126277



**Spaghettilöffel**  
Spaghetti spoon  
Cuillère à spaghetti  
1 12 96

---

**12629** 4025457126291



**Pfannenwender**  
Slotted spatula · Spatule ajourée  
1 12 96

---

**12624** 4025457126246



**Grau**  
Grey  
Gris



**Schwarz**  
Black  
Noir

# Susa & Cookie

Silikon / Silicone / Silicone

EDELSTAHL 18/10  
Stainless steel - Inox

-40-230°

Lichtgrau · Light grey · Gris clair

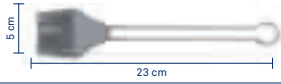

**Backpinsel Cookie**  
Baking brush · Pinceau de cuisine

1 12 96

10062 4025457100628



**Teigschaber Cookie**  
Dough scraper · Spatule

1 12 96

10072 4025457100727



**Schneebeesen Cookie**  
Egg whisk · Fouet

1 12 96

10077 4025457100772

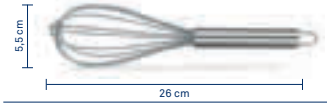

**Schneebeesen Cookie**  
Egg whisk · Fouet

1 12 96

10082 4025457100826

Minzgrün · Mint green · Vert menthe



**Backpinsel Cookie**  
Baking brush · Pinceau de cuisine

1 12 96

10061 4025457100611



**Teigschaber Cookie**  
Dough scraper · Spatule

1 12 96

10071 4025457100710



**Schneebeesen Cookie**  
Egg whisk · Fouet

1 12 96

10076 4025457100765



**Schneebeesen Cookie**  
Egg whisk · Fouet

1 12 96

10081 4025457100819

## Flaschenbürste mit Edelstahlkern.

With stainless steel core.  
Avec noyau en acier inoxydable.



**Flaschenbürste Susa**  
Bottle brush · Goupillon

1 12 96

10056 4025457100567



**Flaschenbürste Susa**  
Bottle brush · Goupillon

1 12 96

10057 4025457100574

# Kinderleicht zu bedienen und so hübsch.

Diese Silikonserie besticht durch die tolle Verarbeitung und das moderne Design.

## Easy to use and so pretty.

This silicone range impresses with its great workmanship and modern design.

## Facile à utiliser et design élégant.

Cette série en silicone séduit par sa finition et son efficacité remarquable.



# Butler & Cuchara

Silikon / Silicone / Silicone

## Inklusive Holzkochlöffel.

With wooden spoon.  
Avec cuillère en bois.



### Löffelablage Butler

Spoon holder · Repose cuillère

1 - 18

17906 4025457179068

Keramik · Ceramic · Céramique

Metall verchromt  
Metal chromed · Métal chromé

Weiß · White · Blanc



### Löffelablage Cuchara

Spoon holder · Repose cuillère

1 - 18

16945 4025457169458

Porzellan · Porcelain · Porcelaine

Weiß · White · Blanc

## Apri, Crepa, Pinca & Aromi

NEW

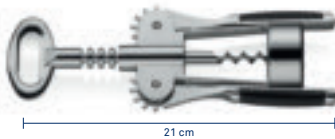

### Korkenzieher Apri

Corkscrew · Tire-bouchon

1 - 30

10042 4025457100420

Zinkdruckguss verchromt  
Zinc die-cast chromed  
Zinc moulé sous pression et chromé

Glänzend · Bright · Brillant

NEW



### Nussknacker Crepa

Nutcracker · Casse noix

1 - 48

10043 4025457100437

Zinkdruckguss verchromt  
Zinc die-cast chromed  
Zinc moulé sous pression et chromé

Matt · Matt · Mat

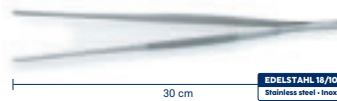

### Grill-/Bratenpinzette Pinca

Food tongs · Pince à aliment

1 24 144

11467 4025457114670

EDELSTAHL 18/10  
Stainless steel · Inox



### Tee-/Gewürzkugel Aromi

Tea and spice infuser · Boule à thé/épices

1 12 96

11304 4025457113048

EDELSTAHL 18/10  
Stainless steel · Inox

## Ab 15 Stück im Verkaufsdisplay.

From 15 pieces in the customer attractive display.

A partir de 15 pièces dans un présentoir motivant.

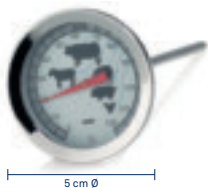

### Fleischthermometer Punkto

Meat thermometer · Thermomètre à viande

1 15 30

15315 4025457153150

0 - 120 °

## Faltbar – für Töpfe von 14-23 cm Ø.

Foldable – Adjustable between 14-23 cm Ø.

Pliable – Ajustable 14-23 cm Ø.

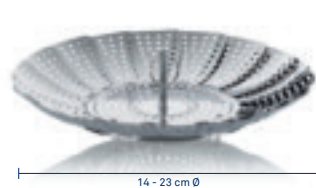

### Gemüsedämpfer Rosi

Vegetable steamer · Cuit vapeur

1 12 36

19099 4025457190995

## Punkto, Rosi, Hilde & Fresh

EDELSTAHL 18/10  
Stainless steel · Inox



### Kartoffelpresse Hilde

Potato ricer · Presse-purée

1 - 12

11217 4025457112171



### Spaghetti- und Spätzleszange Fresh

Spaghetti tongs · Pince spaghetti

1 12 72

19123 4025457191237



## Rapido & Skarp

Messerstahl / Knife steel / Lame acier



**Display Vespermesser Rapido**

Display kitchen knife  
Display Couteaux

- 30\* 120

**11349** 4025457055928

Messerstahl | PP-Kunststoff  
Knife steel | PP plastic  
Lame acier | Plastique PS

Display L26 cm / T23,5 / H26



**Display Küchenmesser Skarp**

Display kitchen knife  
Display couteaux d'office

- 30\* 120

**11348** 4025457044762

Messerstahl | PP-Kunststoff  
Knife steel | PP plastic  
Lame acier | Plastique PS

Display L26 cm / T22,5 / H26

## Ganda, Boca & Plan

**EDELSTAHL**  
Stainless steel - Inox



**Wiegemesser Ganda**  
Chopping knife · Hachoir

1 - 50

**10866** 4025457108662

Griff PP-Kunststoff  
PP plastic handle · Poignée PP-plastique

Schwarz · Black · Noir



**Geflügelschere Boca 10"**

Poultry shears · Ciseaux volaille

1 - 36

**15365** 4025457153655

POM Griff · POM handle · Poignée POM

Feststellbar  
Lockable · Système de blocage

Schwarz · Black · Noir



**Magnetleiste Plan**

Magnetic knife rack

Barre inox aimantée

1 6 12

**15715** 4025457157158

Matt · Matt · Mat



**Magnetleiste Plan**

Magnetic knife rack

Barre inox aimantée

1 5 10

**15716** 4025457157165

Matt · Matt · Mat

## Noha, Lova, Maribor & Paco

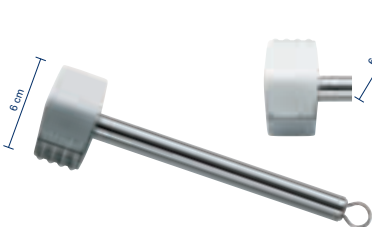

**EDELSTAHL 18/10**  
Stainless steel - Inox

**Fleischklopper Noha**

Meat tenderiser · Attendrisseur

1 6 36

**11218** 4025457112188

18/10 Edelstahl · Stainless steel · Inox

L 25 cm



**EDELSTAHL 18/10**  
Stainless steel - Inox

**Fleischklopper Lova**

Meat tenderiser · Attendrisseur

1 6 36

**11220** 4025457112201

18/10 Edelstahl · Stainless steel · Inox

PP-Kunststoff · PP plastic · PP-plastique

Schwarz · Black · Noir

L 27 cm

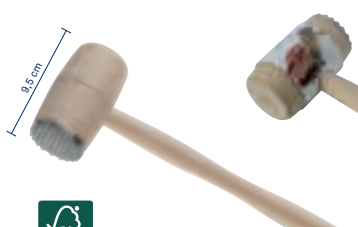

**Fleischklopper Maribor**

Meat tenderiser · Attendrisseur

1 - 12

**17302** 4025457173028

Buche · Beech · Hêtre

Metallaufsatz auf einer Seite  
Metallic charge on one side  
Insert métallique sur un côté

L 29,5 cm



**Mörser mit Stößel Paco**

Mortar with pestle · Mortier avec pilon

1 - 12

**10774** 4025457107740

Porzellan · Porcelain · Porcelaine

Weiß · White · Blanc

**Messer überall positionierbar.**

Knives can be positioned anywhere.  
Les couteaux peuvent être positionnés n'importe où.



**Innenteil spülmaschinengeeignet.**

Inner part dishwasher-safe.  
Partie intérieure lavable au lave-vaisselle.



**Edelstahlband mit rutschhemmendem Boden.**

Stainless steel strap with non-slip bottom.  
Bande en acier inoxydable avec fond antidérapant.

**Scharf, griffbereit und super sauber.**

Praktisches Innenleben aus vielen dünnen Kunststoffborsten. Diese verhindern, dass sich die Messer gegenseitig berühren und verkratzen. Die Messer lassen sich dabei an beliebigen Stellen positionieren. Außerdem lässt sich das Innenteil leicht herausnehmen, ausklopfen oder sogar in die Spülmaschine geben.

**Acida – sharp, handy and super clean.**

Practical interior comprising many thin plastic bristles. These prevent the knives touching and scratching each other. The knives can be positioned at random. The inner section can be easily removed, cleaned by hand or even put in a dishwasher.

**Acida – Toujours à portée de main.**

Intérieur pratique composé de fibres fines en plastique. Elles empêchent les couteaux de se toucher et de se rayer. Les couteaux peuvent être rangés à n'importe quel endroit.



EDELSTAHL  
Stainless steel - Inox



EDELSTAHL  
Stainless steel - Inox



EDELSTAHL  
Stainless steel - Inox

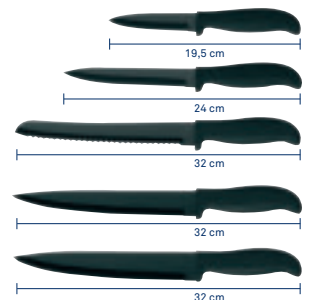

Küchenmesser 3,5" / Ausbeinmesser 5"  
Brotmesser 8" / Fleischmesser 8"  
Chefmesser 8"

Kitchen knife 3,5" / Boning knife 5"  
Bread knife 8" / Carving knife 8"  
Chef's knife 8"

Couteau d'office 3,5"  
Couteau à désosser 5"  
Couteau à pain 8"  
Couteau viande 8"  
Couteau chef 8"

<b>Messerblock</b>	Knife block · Bloc de couteaux
1 - 4	■ ■
<b>11286</b>	4025457112867
Weiß · White · Blanc	
6-teilig · 6 pieces · 6 pièces	

<b>Messerblock</b>	Knife block · Bloc de couteaux
1 - 4	■ ■
<b>11288</b>	4025457112881
Grau · Grey · Gris	
6-teilig · 6 pieces · 6 pièces	

<b>Messerblock</b>	Knife block · Bloc de couteaux
1 - 4	■ ■
<b>11287</b>	4025457112874
Schwarz · Black · Noir	
6-teilig · 6 pieces · 6 pièces	



**Auch für  
getrocknete  
Gewürze geeignet.**

Also suitable for dried  
spices.

Convient également pour les  
herbes séchées.

## **Kauri – Blickfang, Handschmeichler und hochpräzises Mahlwerk.**

Klein, mittel, groß? Mit oder ohne Menage? Was passt auf Ihren Tisch?  
Das hochpräzise Keramikmahlwerk haben jedenfalls alle unsere kela Gewürzmöhlen!

**Kauri – an eye-catcher that is a delight in the hand  
with a high-precision grinder.**

Small, medium or large? With or without a stand?  
What fits on your table? All of our kela salt and pepper  
mills have a high-precision ceramic grinder.

**Kauri – un petit joyau, une prise en main agréable  
et un broyeur de haute précision.**

Petit, moyen, grand ? Avec ou sans support ? Qu'est-ce-qui  
convient le mieux sur votre table ? Tous nos moulin à épices  
kela sont dotés d'un broyeur en céramique de haute précision !

Mahlwerke aus Keramik sind verschleißarm, korrosionsbeständig und geschmacksneutral. Im Gegensatz zu Mahlwerken aus Stahl sind sie auch für Salz geeignet. Der Mahlgrad lässt sich stufenlos von fein bis grob einstellen.

Ceramic grinders are low-wear, corrosion-resistant and tasteless. In contrast to steel grinders, they are also suitable for salt. The grinding degree can be continuously adjusted from fine to coarse.

Les broyeurs en céramique s'usent peu, résistent à la corrosion et ont un goût neutre. Contrairement aux broyeurs en acier, ils sont également adaptés au sel. Le degré de broyage peut être réglé en continu, de fin à épais.



**Durch eine Einbuchtung im Holz lässt sich der Edelstahldeckel leicht entfernen, zusätzlich erlaubt der abgeschrägte Rand ein leichtes Befüllen.**

Through an indentation in the wood the stainless steel lid is easy to remove, and the slanted edge also allows for easy filling.

Grâce à une encoche dans le bois le couvercle en acier inoxydable peut être facilement retiré. De plus, le couvercle à bord biseauté facilite le remplissage.



**Salz-/Pfeffermühlen Menage**  
Salt and pepper mills menage  
Ménagère moulin à sel & poivre

1 - 6 ■■  
**12193** 4025457121937  
Buche · Beech · Hêtre



**Salz-/Pfeffermühlen Menage**  
Salt and pepper mills menage  
Ménagère moulin à sel & poivre

1 - 6 ■■  
**12198** 4025457121982  
Akazienholz · Acacia · Acacia

**Eine speziell entwickelte Konstruktion verhindert ein Herausfallen der Mühlen aus der Menage.**

A specially developed construction prevents the mills from falling the mills from the cruet.

Une méthode spéciale de fabrication assure une stabilité des moulins dans le support.

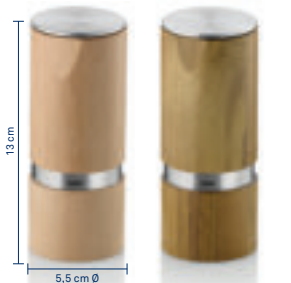

**Salz-/Pfeffermühle**  
Salt and pepper mill  
Moulin à sel & poivre

1 - 16 ■■  
**12190** 4025457121906  
Buche · Beech · Hêtre  
**12195** 4025457121951  
Akazienholz · Acacia · Acacia



**Salz-/Pfeffermühle**  
Salt and pepper mill  
Moulin à sel & poivre

1 - 16 ■■  
**12191** 4025457121913  
Buche · Beech · Hêtre  
**12196** 4025457121968  
Akazienholz · Acacia · Acacia



**Salz-/Pfeffermühle**  
Salt and pepper mill  
Moulin à sel & poivre

1 - 16 ■■  
**12192** 4025457121920  
Buche · Beech · Hêtre  
**12197** 4025457121975  
Akazienholz · Acacia · Acacia



**Salz-/Pfeffermühle**  
Salt and pepper mill  
Moulin à sel & poivre

1 - 16 ■■  
**12194** 4025457121944  
Buche · Beech · Hêtre  
Kunststoff · Plastic · Plastique  
**12199** 4025457121999  
Akazienholz · Acacia · Acacia  
Kunststoff · Plastic · Plastique



# Miko – im Handumdrehen immer die richtige Würz-Menge.

Unsere Multistreuer – für das Salz in der Suppe. Der Streuer hält die Gewürze lange frisch. Eine besondere Konstruktion sorgt für einen dauerhaft leichtgängigen Deckel. Die große Streufläche ermöglicht eine optimale Mengenregulierung.

## **Miko – always the right amount of seasoning in an instant.**

Our multi-purpose shakers – for salt in your soup. The shaker keeps the spices fresh for a long time. A special construction for a light, light-weight lid. The large spreading area enables optimal volume regulation.

## **Miko – en un tour de main, toujours la bonne quantité.**

Nos saupoudreurs – pour un équilibre parfait des goûts. Le moulin permet de conserver les épices fraîches pendant longtemps. Une conception spéciale du couvercle assure un fonctionnement optimal et durable. La surface vaste de distribution permet une régulation optimale des quantités.

## Kaja

Akazienholz / Acacia / Acacia



### Mühle mit 25 CrushGrind®

**Kraftvolles und präzises Keramik-Mehrweckmahlwerk.**

- Abrieb- und korrosionsfrei
- Mahlgrad individuell einstellbar
- Einfache Befüllung von oben
- Leicht zu reinigen

#### CrushGrind® 25:

**Powerful and precise multi-purpose ceramic grinder.**

- Resistant to abrasion and corrosion
- Grinding coarseness can be individually adjusted
- Easy filling from the top
- Easy to clean

#### CrushGrind® 25:

**Broyeur céramique polyvalent puissant et précis.**

- Résistance à l'usure et à la corrosion
- Degré de broyage réglable
- Remplissage facile depuis le haut
- Entretien facile

**Auch für getrocknete Gewürze geeignet.**

Also suitable for dried spices.

Convient également pour les herbes séchées.



#### Salz-/Pfeffermühle Kaja

Salt and pepper mill · Moulin à sel & poivre

1 - 16

11786 4025457117862

11787 4025457117879

11788 4025457117886

Akazienholz · Acacia · Acacia

## Matteo & Molino

Glas / Glass / Verre

**Hochwertiges Keramikmahlwerk – die handlichen Mühlen für die Küche. Im Display erhältlich.**

High-quality ceramic grinder – handy mills for the kitchen. Available in a display.

Mécanisme en céramique de qualité – Moulins de cuisine polyvalents. Disponibles en display.



#### Salz-/Pfeffermühle Matteo 75 ml

Salt and pepper mill display  
Display Moulin set & poivre

- 8\* 32

11619 4025457116193

Rutschfester Ring  
Non slip ring · Anneau antidérapant

Display L24,5 cm / B13 / H20,5



#### Salz-/Pfeffermühle Molino 200 ml

Salt and pepper mill display  
Display Moulin sel & poivre

- 8\* 32

11665 4025457116650

Display L30 cm / B15 / H21,5



#### Display Multistreuer 70 ml

Display Multi purpose shaker  
Display Saupoudreuse multi-usages

12\* 48

11612 4025457116124

Glas · Glass · Verre

Display L20 cm/B20 / H21,5



#### Gewürzständer

Spice rack  
Étagère à épices

1 - 6

11613 4025457116131

5-teilig · 5 pieces · 5 pièces

## Miko

Glas / Glass / Verre

# Pinta

Glas · Inklusive Batterien CR2032 1,5 V / Glas · batteries included CR2032 1,5 V / Verre · Piles fournies CR2032 1,5 V

**0-5 kg.**  
**3 mm Sicherheitsglas.**  
**LCD-Display.**  
**1 g Feinteilung.**  
**Tara-Funktion.**

0-5 kg.  
 3 mm Safety glass.  
 LCD-Display.  
 1 g Fine gauge.  
 Tare function.

0-5 kg.  
 3 mm Verre de sécurité.  
 Ecran LCD.  
 1 g Précision.  
 Fonction tare.



<b>Digital-Küchenwaage Pinta</b>	
Digital kitchen scales · Balance digitale	
1	- 20
■ ■	
15741	4025457157417
Schwarz · Black · Noir	



<b>Digital-Küchenwaage Pinta</b>	
Digital kitchen scales · Balance digitale	
1	- 20
■ ■	
15727	4025457157271
Opalgrau · Opal grey · Gris opal	



<b>Digital-Küchenwaage Pinta</b>	
Digital kitchen scales · Balance digitale	
1	- 20
■ ■	
15740	4025457157400
Weiß · White · Blanc	

# Frida

EDELSTAHL 18/10  
 Stainless steel · Inox

**Das engmaschige Sieb sorgt für besonders feines Mehl und fluffige Backergebnisse.**

Our one-handed stainless steel flour shaker features a fine-mesh sieve – for exceptionally fine flour and light and fluffy baking results.

Notre tamis à farine en inox permet un tamisage très fin pour un excellent résultat pâtissier.



<b>Mehlsieb Frida</b>	
Flour sifter · Tamis	
1	6 60
19045	4025457190452

# Deli

PP-Kunststoff / PP plastic / PP-plastique



<b>Tortencontainer</b>	
Casserole dish	
Boîte de transport à Gateau	
-	- 4*
12173	4025457121739
Graphitgrau · Graphite grey · Gris graphite	
L38 / B33 / H17 cm	



<b>Obstkuchenbehälter</b>	
Fruitcake container	
Boîte de transport à Tarte	
-	- 6*
12174	4025457121746
Graphitgrau · Graphite grey · Gris graphite	
Ø32 / H10 cm	



<b>Party-Butler</b>	
Party butler	
Boîte de transport à Brownie	
-	- 6*
12172	4025457121722
Graphitgrau · Graphite grey · Gris graphite	
L45 / B30 / H9 cm	



<b>Königskuchenbehälter</b>	
King's cake container	
Boîte de transport à cake	
-	- 6*
12175	4025457121753
Graphitgrau · Graphite grey · Gris graphite	
L40 / B17 / H14,5 cm	

## Dry & Mailin

PP-Kunststoff / PP plastic / PP-plastique

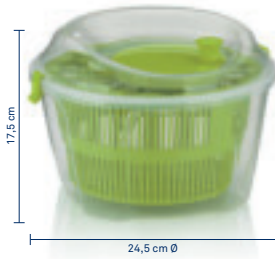

Salatschleuder Mailin 4,4 L  
Salad spinner · Essoreuse à salade

1	-	6	📏
11906	4025457119064		
Grün · Green · Vert			



Salatschleuder Mailin 4,4 L  
Salad spinner · Essoreuse à salade

1	-	6	📏
11907	4025457119071		
Grau · Grey · Gris			

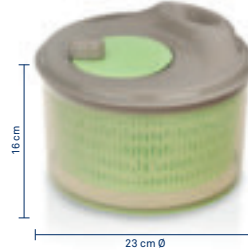

Salatschleuder Dry 4,3 L  
Salad spinner · Essoreuse à salade

1	-	12	📏
12102	4025457121029		
Pastellgrün / Opalgrau Pastel green / Opal grey Vert pastel / Gris opal			



Salatschleuder Dry 4,3 L  
Salad spinner · Essoreuse à salade

1	-	12	📏
12103	4025457121036		
Pastellblau / Opalgrau Pastel blue / Opal grey Bleu pastel / Gris opal			

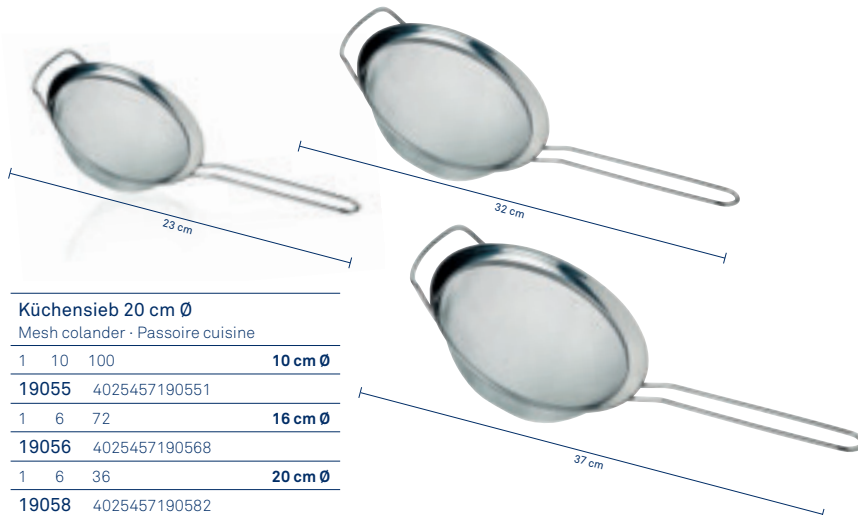

Küchensieb 20 cm Ø  
Mesh colander · Passoire cuisine

1	10	100	10 cm Ø
19055	4025457190551		
1	6	72	16 cm Ø
19056	4025457190568		
1	6	36	20 cm Ø
19058	4025457190582		



**Profi**

EDELSTAHL 18/10  
Stainless steel · Inox

Küchensieb-Set Profi  
Mesh sieve set · Set passoires cuisine

1	-	8	📏
11074	4025457110740		
3 Stück · 3 pieces · 3 pièces / 8/14/20 cm Ø			

# Profi – da kommt nur Feines dabei raus.

Aus Edelstahl mit handlichem Gegengriff.

**Profi – only fine things come at out.**

Made of stainless steel with a handy side handle.

**Profi – pour un saupoudrage fin et précis.**

En acier inoxydable avec contre-poignée maniable.







# Wohlgeformt, hochwertig – einfach schön.

Zurückhaltendes Design, das Ihrem Gericht nicht die Show stiehlt.

## **Well-formed and high-quality – just beautiful.**

An unobtrusive design that is not upstaged by its weight.

## **Pratiques, élégants et multi-usages!**

Un design sobre et une fonctionnalité multiple.

# Edda, Athos, Ares & Pina

EDELSTAHL 18/10  
Stainless steel - Inox



Schüssel Edda 2,0 L, 0,7 mm  
Bowl · Jatte

1 4 16

11915 4025457119156

H11 / Ø18



Schüssel Edda 2,9 L, 0,7 mm  
Bowl · Jatte

1 4 16

11916 4025457119163

H13 / Ø20 cm



Schüssel Edda 4,6 L, 0,7 mm  
Bowl · Jatte

1 4 12

11917 4025457119170

H14 / Ø24



Schüssel Edda 6,0 L, 0,7 mm  
Bowl · Jatte

1 4 12

11918 4025457119187

H16 / Ø26 cm



Schüssel Athos 2,0 L, 0,7 mm  
Bowl · Jatte

1 4 16

11975 4025457119750

H11 / Ø18



Schüssel Athos 2,9 L, 0,7 mm  
Bowl · Jatte

1 4 16

11976 4025457119767

H13 / Ø20 cm



Schüssel Athos 4,6 L, 0,7 mm  
Bowl · Jatte

1 4 12

11977 4025457119774

H14 / Ø24



Schüssel Athos 6,0 L, 0,7 mm  
Bowl · Jatte

1 4 12

11978 4025457119781

H16 / Ø26 cm



Universalsieb Ares 0,4 mm  
Universal sieve · Tamis universel

1 - 8

11982 4025457119828

Matt · Matt · Mat

H9,5 / Ø23,5



Universalsieb Ares 0,4 mm  
Universal sieve · Tamis universel

1 - 6

11983 4025457119835

Matt · Matt · Mat

H7,5 / Ø19,5



Küchensieb Athos 0,7 mm  
Strainer · Passoire de cuisine

1 4 16

11980 4025457119804

B27,5 / H14,5 / Ø20

Außen matt, innen glänzend  
Matt outside, polished inside  
Extérieur mat, intérieur brillant



Küchensieb Athos 0,7 mm  
Strainer · Passoire de cuisine

1 4 12

11981 4025457119811

B32,5 / H15,5 / Ø24

Außen matt, innen glänzend  
Matt outside, polished inside  
Extérieur mat, intérieur brillant



Schüssel Pina 1,8 L / 0,6 mm  
Bowl · Jatte

1 4 16

11971 4025457119712

H8,5 / Ø21



Schüssel Pina 2,7 L / 0,6 mm  
Bowl · Jatte

1 4 16

11972 4025457119729

H9,5 / Ø24



Schüssel Pina 4,0 L, 0,7 mm  
Bowl · Jatte

1 4 16

11973 4025457119736

H10,5 / Ø27



Schüssel Pina 5,5 L, 0,7 mm  
Bowl · Jatte

1 4 16

11974 4025457119743

H11,5 / Ø30



# Spezialitäten aus aller Welt. Ganz einfach selbst gemacht.

American Burger, Pasta alla nonna, schwäbische Spätzle... Mit den smarten kela Helfern gelingt's einfach immer!

## **Specialties from all over the world. Make it easily at home.**

American burgers, pasta alla nonna, swabian spaetzle... With the smart kela accessories, it's always a success!

## **Tout un monde de spécialités. Très facile à faire soi-même.**

Burgers américains, pasta alla nonna, spaetzle ... Avec les accessoires smart kela, c'est toujours réussi !

# Buffalo

Aluguss antihaftbeschichtet / Cast aluminum non-stick coating / Revêtement antiadhésif en fonte d'aluminium

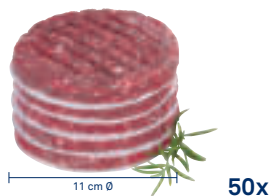

**Antihftpapier Buffalo**  
Non-stick paper · Papier anti-adhésif

1	12	144	📄	For 11715
<b>11717</b>	4025457117176			
50 Blatt · 50 Sheets · 50 Feuilles				



**Hamburgerpresse Buffalo**  
Burger press · Presse à hamburger

1	12	24	🔧/📄	
<b>11715</b>	4025457117152			
Hamburger 11 cm Ø				

Ab 12 Stück im Verkaufsdisplay.  
From 12 pieces in a display.  
Présentoir dès 12 pièces.

**Die Hamburgerpresse wird mit einer kleinen Rezeptbroschüre & 50 Antihftpapieren geliefert.**

The burger press is supplied with a small recipe brochure and 50 non-stick paper sheets.

La presse à hamburger est livrée avec un petit livret de recettes et 50 feuilles de papier anti-adhésif.

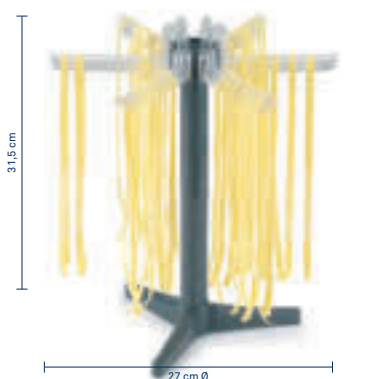

**Pastatrockner Adriana**  
Pasta dryer · Sècheur de pâtes

1	-	30	📦	
<b>11723</b>	4025457117237			
ABS-Kunststoff ABS plastic · ABS-plastique Anthrazit · Anthracite · Anthracite				

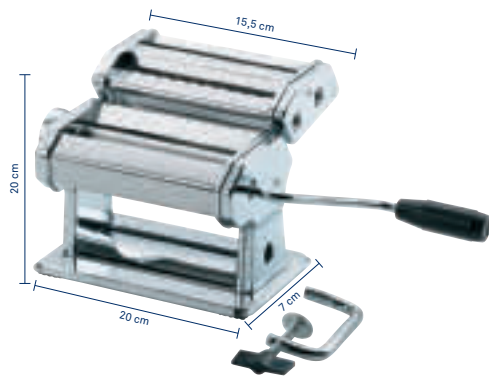

**Nudelmaschine Antonietta**  
Pasta maker · Machine à pâtes

1	-	4	📦	
<b>11720</b>	4025457117206			
Für 3 Pasta-Sorten For 3 types of pasta Pour 3 sortes de pâtes				

## Adriana & Antonietta

Gehäuse: Chromstahl, Edelstahl  
Walzen: aus Chromstahl mit hochwertiger Oberflächenveredelung  
Teigbreite: 14,5 cm  
Extra hohe Tischklemme (7 cm)  
Rutschfester Sockel  
Teigdicke: 9 verschiedene Einstellungen von 0,3 mm bis 3 mm

Housing: Chrome + stainless steel  
Chromium steel rollers with high-grade finish  
Max. dough width: 14,5 cm  
Ultra-high table clamp (7 cm)  
Non-slip base

Max. dough thickness: 9 different settings from 0,3 mm to 3 mm

Extérieur: Chrome et acier inoxydable  
Rouleaux en acier chromé avec une finition de surface de haute qualité  
Largeur de la pâte: 14,5 cm  
Pince réglable de table (7 cm)  
Base anti dérapante  
Épaisseur de la pâte: 9 possibilités 0,3mm à 3 mm

## Für kurze Spätzle.

For short spaetzle.  
Pour des Spaetzle courts.

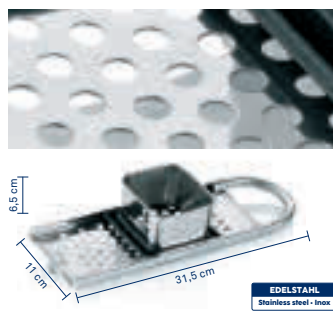

**Spätzleshobel Emma**  
Spaetzle maker · Mandoline à spaetzle

1	-	12	📦	
<b>19087</b>	4025457190872			

## Für lange Spätzle.

For long spaetzle.  
Pour des Spaetzle longs.

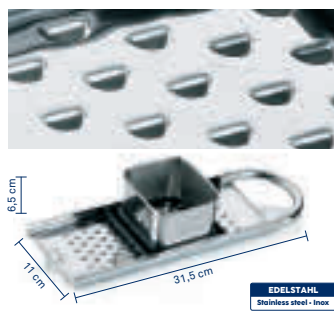

**Spätzleshobel Emma**  
Spaetzle maker · Mandoline à spaetzle

1	-	12	📦	
<b>19088</b>	4025457190889			

## Emma

EDELSTAHL  
Stainless steel · Inox







**Bambus –  
ein besonders  
nachhaltiges Material.**

Bamboo – a special one  
sustainable material.

Bambou – un  
matériau durable.

**Feel** at home  
**and think  
ahead!**



**Bambus bietet neben seiner attraktiven Naturoptik viele Vorteile gegenüber anderen Hölzern. Er gehört zu den schnellwachsenden Pflanzen, ist härter und dichter als z.B. Buchenholz und steht sowohl für Langlebigkeit und Strapazierfähigkeit, als auch für hohe Reinigungsfreundlichkeit. Ein modernes und vielgeschätztes Material mit antibakteriellen Eigenschaften, das über Jahre hinweg hält und nebenbei die Messerklingen schont. Bambus nimmt keine lästigen Gerüche und Aromen an und dank des leichten Gewichts ist er vielseitig einsetzbar.**

Apart from its attractive natural appearance, bamboo has many advantages over other types of wood. It is one of the fastest-growing plants and is harder and denser than beech wood, which makes it durable and hard-wearing, as well as easy-care. A modern, much-valued material with antibacterial properties that lasts for many years, and one that is also gentle on knife blades. Bamboo does not absorb troubling odours and aromas and, thanks to the wood's light weight, it has many versatile uses.

Outre son aspect naturel attrayant, le bambou présente de nombreux avantages par rapport à d'autres types de bois. Il fait partie des plantes à croissance rapide, il est plus dur et plus dense que le bois de hêtre et est synonyme de longévité et de durabilité ainsi que de facilité d'entretien. Un matériau moderne et très apprécié, avec des propriétés antibactériennes, qui dure des années et protège également les lames des couteaux. Le bambou n'absorbe pas les odeurs et les arômes désagréables et grâce à sa légèreté, il est polyvalent.

# Kenina

Bambus / Bamboo / Bambou

EDELSTAHL 18/10  
Stainless steel - Inox



Praktische Einsätze zum Sammeln der geschnittenen Lebensmittel oder von Küchenabfall erleichtern das Arbeiten in der Küche. Selbstverständlich sind die Behälter spülmaschinengeeignet und können auch als Auflaufform verwendet werden. Sicherer Stand durch GummifüÙe an der Unterseite des Schneidbrettes.

Practical inserts to collect cut food or food waste make light work of cooking. The 18/10 stainless steel inserts are Gastronorm-standard containers and stand out with their high quality and durability. Of course, the containers are dishwasher-safe and can also be used as baking dishes. Slip-resistant, thanks to rubber feet on the underside of the cutting board.

Des inserts pratiques pour la collecte des aliments à découper ou pour des déchets facilitent le travail en cuisine. Les inserts en acier inoxydable 18/10 sont parfaits pour le contact alimentaire et se caractérisent par une qualité et une durabilité élevées. Bien entendu, les récipients passent au lave-vaisselle et peuvent également être utilisés comme plats. La sécurité est assurée par des pieds en caoutchouc sur la face inférieure de la planche à découper.

## Gastronormbehälter auch im Backofen bis 300 °C verwendbar.

Gastronorm-standard containers can also be used in oven at up to 300°C.

Bac gastronome allant au four et résistant aux températures jusqu'à 300 °C.

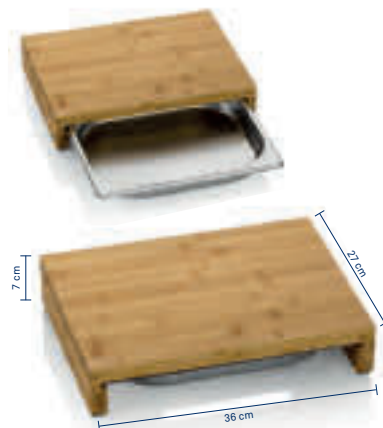

### Schneidebrett Kenina

Chopping board · Planche à découper

1 - 2

12552 4025457125522

Rutschfeste GummifüÙe  
Non-slip rubber feet  
Pieds en caoutchouc antidérapants

1 Einsatz · 1 insert · 1 panier  
1x L33 / B26,5 / H4cm

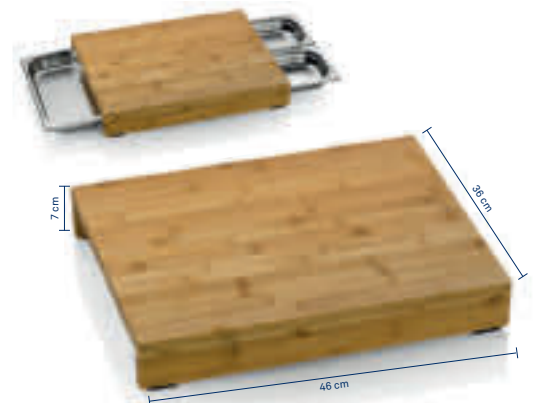

### Schneidebrett Kenina

Chopping board · Planche à découper

1 - 2

12553 4025457125539

Rutschfeste GummifüÙe  
Non-slip rubber feet  
Pieds en caoutchouc antidérapants

3 Einsätze · With 3 inserts · Avec 3 paniers  
1x L32,5 / B17,5 / H4 cm  
2x L26,5 / B16 / H4cm

# Kenina – sorgt für Ordnung beim Koch-Marathon.

Besonders schön, dass sich Funktionalität und Ästhetik hier auch noch wunderbar ergänzen.

## Kenina – ensures order during a cooking marathon.

It is particularly pleasing that functionality and aesthetics complement each other wonderfully.

## Kenina – de l'ordre dans vos préparations.

L'harmonie entre l'esthétique et la fonctionnalité.





# Kiana

Bambus / Bamboo / Bambou



**Eine Seite mit Safrille.**  
One side with juice groove.  
Un côté avec récupérateur de jus.



**Backbrett Kiana**  
Dough tray · Planche à pâtisserie

1	-	3	📏
<b>12006</b>		4025457120060	
48 x 38 cm			



**Universalbrett Kiana**  
Universal board · Planche universelle

1	-	3	📏
<b>11785</b>		4025457117855	
53 x 46 cm			

## Kiana ist beidseitig verwendbar.

Can be used on both sides.  
One side with juice groove.

Utilisable des deux côtés.  
Un côté avec récupérateur de jus.

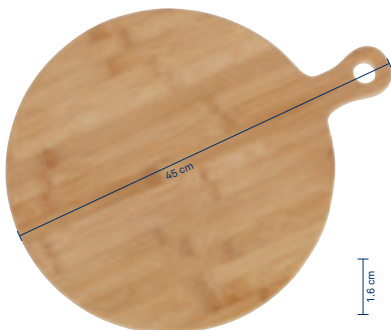

**Servierbrett Nino**  
Serving board  
Planche

1	-	8	📏
<b>12024</b>		4025457120244	
36 cm Ø, 1,6 cm h			



**Universalbrett Kiana**  
Universal board  
Planche universelle

1	-	3	📏
<b>12010</b>		4025457120107	
45 x 27 cm, 3 cm h			

## Nino & Kiana

Bambus / Bamboo / Bambou

### Kiana - mit Griffmulde 3 cm stark.

Kiana - with a 3 cm thick recessed grip.

Kiana - avec prise en main moulée épaisseur 3 cm.





# Katana

Bambus / Bamboo / Bambou



3x

## Schneidebrett-Set Katana

Chopping board set  
Set planches à découper

1 - 8

12014 4025457120145

22 x 14 cm, 0,8 cm h



3x

## Schneidebrett-Set Katana

Chopping board set  
Set planches à découper

1 - 6

12009 4025457120091

20 x 15 cm, 1,5 cm h  
30,5 x 23 cm, 1,5 cm h  
38 x 29 cm, 1,5 cm h

3-teilig · 3 pieces · 3 pièces

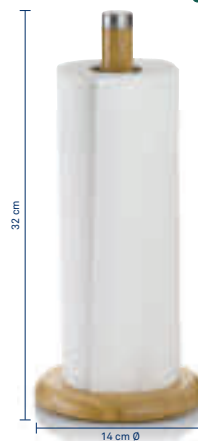

## Küchenrollenhalter Katana

Kitchen roll holder · Support à essuie-tout

1 - 12

11873 4025457118739



## Schneidebrett Katana

Chopping board · Planche à découper

1 - 6

11682 4025457116827

Mit Safrille  
With juice groove  
Avec récupérateur de jus

30,5 x 45,5 cm, 2 cm h



## Schneidebrett Katana

Chopping board · Planche à découper

1 - 8

12007 4025457120077

Mit Safrille  
With juice groove  
Avec récupérateur de jus

25 cm Ø, 1,8 cm h



## Schneidebrett Katana

Chopping board · Planche à découper

1 - 8

12008 4025457120084

Mit Safrille  
With juice groove  
Avec récupérateur de jus

30 cm Ø, 1,8 cm h



## Schneidebrett Katana

Chopping board · Planche à découper

1 - 24

11870 4025457118708

23 x 15 cm, 1,2 cm h



## Schneidebrett Katana

Chopping board · Planche à découper

1 - 18

11871 4025457118715

28 x 20 cm, 1,2 cm h



## Schneidebrett Katana

Chopping board · Planche à découper

1 - 12

11872 4025457118722

33 x 25 cm, 1,2 cm h

**NEW**



**Mit  
PU-Lederband**  
With  
PU leather strap  
Avec attache  
en cuir PU



**Cosma**

Bambus / Bamboo / Bambou



**Schneiden**  
Cutting  
Pour couper



**Servieren**  
Serving  
Pour servir

32 cm

**Servierbrett**  
Serving board  
Planche

1	-	8	📦
<b>12435</b>		4025457124358	
2 cm h			



33 cm

21 cm

**Schneidebrett**  
Chopping board · Planche à découper

1	-	24	📦
<b>12427</b>		4025457124273	
1,5 cm h			



39 cm

21 cm

**Schneidebrett**  
Chopping board · Planche à découper

1	-	18	📦
<b>12428</b>		4025457124280	
1,5 cm h			



52 cm

18 cm

**Schneidebrett**  
Chopping board · Planche à découper

1	-	10	📦
<b>12429</b>		4025457124297	
1,5 cm h			

# Kiril

Bambus · Metall schwarz / Bamboo · Metall black / Bambou · Métal black

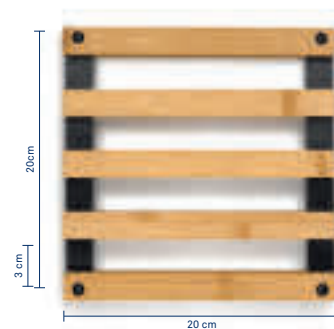

## Äußerst stabile Untersetzer - dank des doppellagigen Bambus.

Stable hold - double thickness.

Tenue stable - double épaisseur.



**Serviertablett**  
Serving tray · Plateau

1 - 4

12597 4025457125973

**Untersetzer**  
Trivet · Dessous de plat

1 - 12

12596 4025457125966

**Untersetzer**  
Trivet · Dessous de plat

1 - 12

12595 4025457125959

# Kiril – natürlich stylisch serviert.

Natürliche Holz-Elemente ganz modern interpretiert machen eine tolle Figur beim Servieren.

## Kiril – stylishly served in a natural way.

Natural wood elements interpreted in a modern way make a great figure when serving.

## Kiril – l'élégance au naturel.

Les éléments en bois naturel avec une touche de modernité feront un bel effet lors du service.



# Planum, Luxus & Jonna

Buche / Beech / Hêtre

## Schweizer Käse – Spezialität Tête de Moine.

Swiss cheese –  
speciality Tête de Moine.  
Fromage Suisse –  
Spécialité Tête de Moine.



## Auch süße Leckereien machen sich schön unter der Glasglocke Jonna.

Sweet treats also look good  
under the Jonna glass dome.  
Les plats sucrés seront également présentés  
avec élégance sous la cloche en verre Jonna.

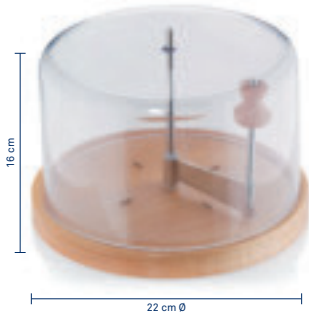

16 cm	22 cm Ø
<b>Käsehobel mit Haube Planum</b>	
Cheese scraper · Girole à fromage	
1	- 6 ■■
<b>77080</b>	4025457770807
Edelstahl · Stainless steel · Inox	
Klinge Edelstahl 18/10	
AS-Kunststoff · AS plastic · AS-plastique	

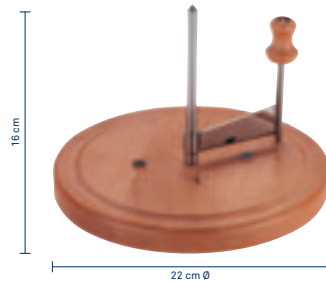

16 cm	22 cm Ø
<b>Käsehobel Luxus</b>	
Cheese scraper · Girole à fromage	
1	- 12 ■■
<b>77085</b>	4025457770852
Edelstahl · Stainless steel · Inox	
Klinge Edelstahl 18/10	



15,5 cm	24 cm Ø
<b>Käseglocke Jonna</b>	
Cheese cover · Cloche à fromage	
1	- 4 ■■
<b>12517</b>	4025457125171
Deckel: Glas	
Cover: Glass	
Couvercle: Verre	

## Philipa

Bambus · Porzellan / Bamboo · Porcelain / Bambou · Porcelaine



4,5 cm	10 cm	26 cm
<b>Schalen-Set Philipa weiß</b>		
Bowl set · Set coupelles		
1	- 12 ■■	
<b>12260</b>	4025457122606	
4-teilig · 4 pieces · 4 pièces		



5 cm	12 cm	33,5 cm
<b>Schalen-Set Philipa weiß</b>		
Bowl set · Set coupelles		
1	- 6 ■■	
<b>12261</b>	4025457122613	
4-teilig · 4 pieces · 4 pièces		



5 cm	12 cm	33,5 cm
<b>Schalen-Set Philipa schwarz</b>		
Bowl set · Set coupelles		
1	- 6 ■■	
<b>12262</b>	4025457122620	
4-teilig · 4 pieces · 4 pièces		



# Ein Hauch von Fernweh liegt in der Luft.

Nehmen Sie Platz und lassen Sie sich von einem wundervoll gedeckten Tisch aus dem Alltag entführen.

**A touch of wanderlust is in the air.**

Take a seat and let yourself be swept away from everyday life by a wonderfully laid table.

**Une touche de nostalgie plane dans l'air.**

Prenez place et laissez-vous séduire par une jolie table.



# Fontana – ein Hallo an die Energiespender!

Aromatisieren Sie Ihre heißen oder kalten Getränke mit spritzigen Früchten und frischen Kräutern. Unsere praktisch verstellbaren Deckel lassen beim Ausgießen nur das durch, was Sie im Glas haben möchten.

## **Fontana – say hello to the energy boosters!**

Add flavour to your hot or cold drinks with spiced fruits and fresh herbs. Our practical adjustable lids let you pour out only what you want into the glass.

## **Fontana – une invitation à la mixologie!**

Aromatisez et faites pétiller vos boissons chaudes ou froides en ajoutant des morceaux de fruits ou des herbes fraîches. Nos couvercles réglables pratiques ne laissent passer que la quantité de liquide que vous souhaitez verser dans le verre.



Milchkrug 700 ml

Milk cup · Broc à lait

1 - 36 ■■■ H12,5 / Ø9 cm

12390 4025457123900



2x

Wasserglas-Set 250 ml

Water glass · Verre à eau

1 - 12 ■■■ H9,5 / Ø8 cm

12417 4025457124174



Saftkrug 1,5 L

Juice jug · Carafe à jus

1 - 9 ■■■ H25,5 / Ø12 cm

12418 4025457124181

## Doppelwandiges Glas:

**Hält das Getränk warm und die Finger kühl.**

Double-walled glass: Keeps the drink warm and fingers cool.

Verre à double paroi: Garde la boisson au chaud.



2x

Espressoglas 60 ml

Espresso glass · Verre Espresso

1 - 24 ■■■ H7 / Ø6 cm

12403 4025457124037



2x

Cappuccinoglas 180 ml

Cappuccino glass · Verre Cappuccino

1 - 24 ■■■ H9,5 / Ø7,5 cm

12404 4025457124044

Auch für Café Crème geeignet  
Also suitable for Café Crème  
Adapté pour Café Crème



2x

Latte Macchiato Glas 250 ml

Latte-Macchiato glass ·  
Verre Latte Macchiato

1 - 24 ■■■ H12 / Ø8 cm

12405 4025457124051



# Pitcher & Luna

Borosilikatglas hitzebeständig / Borosilicate glass heat resistant / Verre borosilicate résistant à la chaleur

**EDELSTAHL 18/10**  
Stainless steel - Inox

## Öffnung im Deckel – für ein einfaches Ausgießen. Durch Drehen des Deckels ist der Inhalt vor Fliegen geschützt.

Opening in the lid – for easy pouring.  
By turning the lid, the contents are protected  
from flies.

Bec verseur intégré au couvercle –  
pour un versement facile.  
Couvercle pivotant – fermeture de  
protection – protection contre les insectes.



**Saftkrug Pitcher 1,0 L**

Juice jug · Pichet à jus

1 - 12



**11397** 4025457113970

Borosilikatglas  
Borosilicate glass · Verre borosilicate

Matt · Matt · Mat



**Saftkrug Pitcher 1,6 L**

Juice jug · Pichet à jus

1 - 12



**11398** 4025457113987

Borosilikatglas  
Borosilicate glass · Verre borosilicate

Matt · Matt · Mat

## Ausgeklügeltes Ausgießsystem – geschlossen, komplett geöffnet oder mit Sieblöchern. Je nach Bedarf.

Sophisticated pouring system –  
closed, fully open or perforated – as required.

Système de versement pratique –  
position fermée, complètement ouverte  
ou avec filtre intégré.



**Universalkanne Luna 1,2 L**

Universal pot · Pot universel

1 - 12



**12535** 4025457125355

Matt · Matt · Mat



**Universalkanne Luna 1,75 L**

Universal pot · Pot universel

1 - 12



**12536** 4025457125362

Matt · Matt · Mat



**Grace**

100 % recyclebares Spezialglas · Ziegenhaar  
 100 % recyclable special glass · Goat hair / Verre spécial 100 % recyclable · Brosse en poils naturels

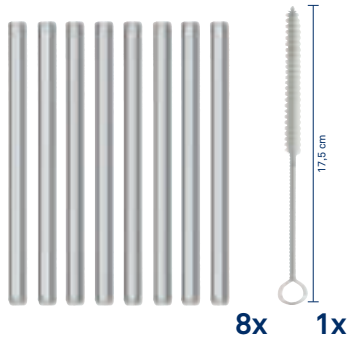
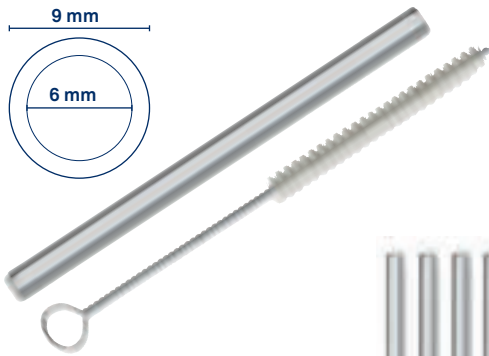

Trinkhalm 15 cm, 9 mm Ø  
 Straw · Paille

1	-	24	☒
12537		4025457125379	

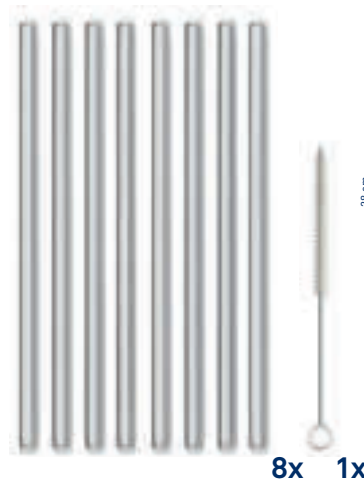

Trinkhalm 23 cm, 9 mm Ø  
 Straw · Paille

1	-	27	☒
12538		4025457125386	



Display Trinkhalm 15 cm, 9 mm Ø  
 Straw · Paille

-	12*	36	☒
12539		4025457125393	

Display L15 / T26 / H28



Display Trinkhalm 23 cm, 9 mm Ø  
 Straw · Paille

-	12*	24	☒
12544		4025457125447	

Display L14 / T26 / H36

# Grace – ein hohes Maß an Sicherheit.

Die Trinkhalme aus Glas werden in Deutschland hergestellt und gleich mit praktisch passender Bürste geliefert. Das Spezialglas mit einer Wandstärke von 1,5 mm sorgt für hohe Bruchsicherheit.

**Grace – with excellent resistance to breakage.**

The glass straws are produced in Germany and come with a suitable practical brush. The special glass with a wall thickness of 1.5 mm ensures excellent resistance to breakage.

**Grace – un verre de sécurité élevée.**

Les pailles en verre sont fabriquées en Allemagne et livrées avec une brosse de nettoyage adaptée. Le verre spécial d'une épaisseur de paroi de 1,5 mm est extrêmement résistant.





# Buongiorno, liebe Muntermacher!

Dass nicht nur Italiener exzellentes Espresso zubereiten können, zeigen wir mit Ferrara, Latina und Italia. Bewährte Espresso-Technik in klassischem und jetzt auch in ganz modernem Look mit schwarzen Stil-Elementen..

## **Buongiorno, dear pick-me-ups!**

With Ferrara, Latina and Italia, we show that Italians are not the only ones who can prepare an excellent espresso. Proven espresso technology in a classic look and now also in a very modern one with stylish black elements

## **Buongiorno, un caffè ?**

Avec Ferrara, Latina et Italia, nous montrons que les Italiens ne sont pas les seuls à pouvoir préparer un excellent espresso. De la nouveauté avec un un look très moderne et des éléments de style noir.



## Ferrara



## Latina



**Espressokanne Ferrara 200 ml**  
Espresso maker · Percolateur

1 - 24 ☒  
**10898** 4025457108983

Schwarz · Black · Noir



**Espressokanne Ferrara 300 ml**  
Espresso maker · Percolateur

1 - 18 ☒  
**10899** 4025457108990

Schwarz · Black · Noir



**Espressokanne Latina 200 ml**  
Espresso maker · Percolateur

1 - 12 ☒  
**10835** 4025457108358



**Espressokanne Latina 300 ml**  
Espresso maker · Percolateur

1 - 12 ☒  
**10836** 4025457108365

### Dichtungsring für alle kela Espressokannen.

Sealing ring for kela Espresso makers.

Bague d'étanchéité pour Ferrara, Latina et Italia.



### Ersatzdichtung Bella

Replacement gasket

Joint souple de rechange

1	100	500	☒	6,5 cm Ø
<b>10584</b>	4025457105845			
1	100	500	☒	7 cm Ø
<b>10585</b>	4025457105852			
1	100	500	☒	8 cm Ø
<b>10586</b>	4025457105869			

## Italia

Aluminium / Aluminium / Aluminium



**Espressokanne**  
Espresso maker · Percolateur

1 - 30 ☒ 150 ml/3 Cups  
**10590** 4025457105906  
1 - 20 ☒ 300 ml/6 Cups  
**10591** 4025457105913  
1 - 10 ☒ 450 ml/9 Cups  
**10592** 4025457105920  
Silber · Silver · Argent

**Espressokanne**  
Espresso maker · Percolateur

1 - 30 ☒ 150 ml/3 Cups  
**10550** 4025457105500  
1 - 20 ☒ 300 ml/6 Cups  
**10551** 4025457105517  
1 - 10 ☒ 450 ml/9 Cups  
**10552** 4025457105524  
Beige · Beige · Beige

**Espressokanne**  
Espresso maker · Percolateur

1 - 30 ☒ 150 ml/3 Cups  
**10553** 4025457105531  
1 - 20 ☒ 300 ml/6 Cups  
**10554** 4025457105548  
1 - 10 ☒ 450 ml/9 Cups  
**10555** 4025457105555  
Schwarz · Black · Noir



# Aromatischer Kaffee-Duft breitet sich aus...

Nicht nur Slow-Food-Genießer brühen sich ihren Kaffee am liebsten ganz klassisch auf. Hier ist für alle Geschmäcker was dabei.

## **Aromatic coffee scent spreading...**

It's not just slow food connoisseurs who prefer to brew their coffee the classic way. There is something here for everyone.

## **Le parfum aromatique du café se répand ...**

Il n'y a pas que les connaisseurs de slow food qui préfèrent préparer leur café de manière classique. Il y en a ici pour tous les goûts.

## Roma & Verona

Borosilikatglas hitzebeständig / Borosilicate glass heat resistant / Verre borosilicate résistant à la chaleur

### Die klassische Methode, Kaffee zu brühen.

The classic method  
of brewing coffee.

La méthode classique  
de préparation du café.



**Kaffeebereiter Roma 0,6 L**  
Coffee maker · Cafetière à piston

1 - 12

**10848** 4025457108488

PP Kunststoff · PP plastic · PP plastique



**Kaffeebereiter Roma 1,0 L**  
Coffee maker · Cafetière à piston

1 - 12

**10849** 4025457108495

PP Kunststoff · PP plastic · PP plastique



**Kaffeebereiter Verona 1,0 L**  
Coffee maker · Cafetière à piston

1 - 12

**10884** 4025457108846

Grau · Grey · Gris

PP Kunststoff · PP plastic · PP plastique

## Venecia

Borosilikatglas hitzebeständig / Borosilicate glass heat resistant / Verre borosilicate résistant à la chaleur



**Kaffeebereiter Venecia 0,6 L**  
Coffee maker · Cafetière à piston

1 - 12

**10851** 4025457108518



**Kaffeebereiter Venecia 1,0 L**  
Coffee maker · Cafetière à piston

1 - 12

**10852** 4025457108525

# Carolina

Mit Keramikmahlwerk / Coffee grinder / Broyeur conique céramique

**Mahlgrad in 8 verschiedenen Stufen einstellbar. Leichtes Befüllen über den Deckel.**

Grinding quality can be adjusted with 8 different levels.

Easy filling through the lid.

8 niveaux de réglage de finesse de mouture.

Remplissage facile par le couvercle.



<b>Kaffeemühle</b>	
Coffee grinder · Moulin à café	
1	- 16
<b>11809</b>	4025457118098
Schwarz · Black · Noir	
Matt · Mat · Mat	



<b>Vorratsglas</b>	
Storage jar · Bol collecteur en verre	
1	- 24
<b>11806</b>	4025457118067
Passend für 11809,11808	
Suitable for 110809,11808	
Çonçu pour 11809,11808	

# Maito

ABS-Kunststoff / ABS plastic / ABS-plastique

**Perfekter Milchschaum in wenigen Sekunden. Super einfach zu reinigen. TIPP: Auch Eiweißshakes werden so gut wie im Fitnessstudio.**

Perfect milk froth in just a few seconds.

Super easy to clean. TIP: Protein shakes are also as good as in the fitness studio.

Une mousse de lait parfaite en quelques secondes. Nettoyage très facile. CONSEIL : également pour la préparation de milkshakes.



<b>Milchaufschäumer Maito</b>	
Milk frother · Mousseurs à lait	
1	- 120
<b>11496</b>	4025457114960
ABS-Kunststoff · ABS plastic · ABS-plastique	
Batteriebetrieben · Ohne Batterie	
Battery operated · Batteries not included	
Alimenté par pile · Sans piles	



<b>Display Milchaufschäumer Maito</b>	
Milk frother display · Display mousseurs à lait	
1	- 8
<b>11495</b>	4025457114953
ABS-Kunststoff · ABS plastic · ABS-plastique	
Batteriebetrieben · Ohne Batterie	
Battery operated · Batteries not included	
Alimenté par pile · Sans piles	
Display L22 / T13 / H21	

# Herta & Excelsa



<b>Milchkrug Herta</b>	
Milk cup · Broc à lait	
1	- 24
<b>10900</b>	4025457109003
Glänzend · Bright · Brillant	
350 ml	



<b>Milchkrug Herta</b>	
Milk cup · Broc à lait	
1	- 12
<b>10901</b>	4025457109010
Glänzend · Bright · Brillant	
700 ml	



<b>Kaffeefilter Excelsa S</b>	
Coffee filter · Filtre à café	
1	- 18
<b>12490</b>	4025457124907
Weiß · White · Blanc	
Porzellan · Porcelain · Porcelaine	
Passend für Filterpapier Gr. 2	
Suitable for filter paper no. 2	
Pour filtres à café n°. 2	



<b>Kaffeefilter Excelsa L</b>	
Coffee filter · Filtre à café	
1	- 12
<b>12492</b>	4025457124921
Weiß · White · Blanc	
Porzellan · Porcelain · Porcelaine	
Passend für Filterpapier Gr. 4	
Suitable for filter paper no. 4	
Pour filtres à café n°. 4	

# Mattia

Keramik matt / Ceramics matt / Céramique mat



2x

<b>Espresso-Set 50 ml</b>			
Espresso-set · Set d'espresso			
1	-	18	■ ■ H6,5 / Ø12 cm
<b>12751</b>		4025457127519	
Grau · Grey · Gris			



2x

<b>12755</b>		4025457127557	
Braun · Brown · Brun			



2x

<b>12748</b>		4025457127489	
Weiß · White · Blanc			



2x

<b>12750</b>		4025457127502	
Schwarz · Black · Noir			



2x

<b>Tassen-Set 300 ml</b>			
Cups-set · Set coupes			
1	-	16	■ ■ H11 / Ø7,5 cm
<b>12756</b>		4025457127564	
Schwarz · Black · Noir			

## Einfach stapelbar für mehr Ordnung im Schrank.

Easy to stack for more organisation in the cupboard.

Empilables pour un rangement plus facile.



2x

<b>12757</b>		4025457127571	
Grau · Grey · Gris			



2x

<b>12758</b>		4025457127588	
Braun · Brown · Brun			



2x

<b>12749</b>		4025457127496	
Weiß · White · Blanc			



# Cesena

Borosilikatglas / Borosilicate glass / Verre en borosilicate



2x

<b>Espressoglas 80 ml</b>			
Espressoglass			
Verre Espresso			
1	-	24	■ ■ H6,5 / Ø6 cm
<b>12410</b>		4025457124105	



2x

<b>Cappuccinoglas 200 ml</b>			
Cappuccinoglass			
Verre Cappuccino			
1	-	12	■ ■ H8,5 / Ø8 cm
<b>12411</b>		4025457124112	



2x

<b>Latte Macchiato Glas 300 ml</b>			
Lattemacchiatoglass			
Verre Latte Macchiato			
1	-	12	■ ■ H12 / Ø8,5 cm
<b>12412</b>		4025457124129	

## Doppelwandiges Glas: Hält das Getränk warm und die Finger kühl.

Double-walled glass: Keeps the drink warm and fingers cool.

Verre à double paroi: Garde la boisson au chaud.





## Sich mal eine kleine oder größere Auszeit nehmen.

Clevere und formschöne Teekannen aus Edelstahl oder hitzebeständigem Borosilikatglas.

### **Take a little or longer break.**

Smart and stylish teapots made of stainless steel or heat-resistant borosilicate glass.

### **Petite pause ou pause prolongée ?**

Des théières astucieuses et élégantes en acier inoxydable ou en verre borosilicate résistant à la chaleur.



## Wie clever! In der Teekanne Ancona Wasser ganz einfach auf dem Herd erhitzen.

How smart! Heat water really easily on the hob with the Ancona teapot.

Concept intelligent! Placer tout simplement la théière Ancona sur la plaque de cuisson pour chauffer l'eau.



**Teekanne 0,9 L**  
Teapot · Théière

1 - 6

**11355** 4025457113550

Glänzend · Bright · Brillant



**Teekanne 1,7 L**  
Teapot · Théière

1 - 6

**11356** 4025457113567

Glänzend · Bright · Brillant



## Aurora

Borosilikatglas hitzebeständig / Borosilicate glass heat resistant / Verre borosilicate résistant à la chaleur



## Eine speziell geformte Ausgießnase verhindert unschönes Abtropfen.

A specially shaped pouring spout prevents unsightly dripping.

Un bec de forme spéciale pour éviter les gouttes disgracieuses.



**Teekanne Aurora 1,3 L**  
Teapot · Théière

1 - 12

**16940** 4025457169403



**Teekanne Aurora 1,8 L**  
Teapot · Théière

1 - 12

**16941** 4025457169410



# Cylon

Borosilikatglas hitzebeständig / Borosilicate glass heat resistant / Verre borosilicate résistant à la chaleur

EDELSTAHL  
Stainless steel - inox



Teekanne Cylon 1,2 L  
Teapot · Théière

1 - 12



16922 4025457169229



Teekanne Cylon 1,5 L  
Teapot · Théière

1 - 12



11456 4025457114564



# Auron

Borosilikatglas hitzebeständig / Borosilicate glass heat resistant / Verre borosilicate résistant à la chaleur

## Sie wollen Auron auf ein Stövchen stellen? Einfach den Kunststoffring abnehmen.

You want to place the Auron on a teapot warmer?  
Simply remove the plastic ring.

Vous souhaitez placer la théière Auron sur un réchaud ? Il suffit de retirer l'anneau en plastique.



**Teekanne 0,7 L**

Teapot · Théière

1 - 12

**11457** 4025457114571

PP-Kunststoff · PP-plastic · PP-plastique



**Teekanne 1,0 L**

Teapot · Théière

1 - 12

**11458** 4025457114588

PP-Kunststoff · PP-plastic · PP-plastique



# Noa

Bambus / Bamboo / Bambou



**Tee-Box Noa**

Tea Box · Boîte pour le thé

1 - 6

**12518** 4025457125188

Acryl · Acrylic · Acrylique

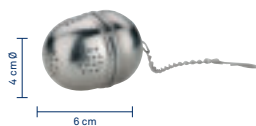

**Tee-Ei Vision 4 cm Ø**

Tea egg · Boule à thé

1 12 144

**15314** 4025457153143



**Tee-/Gewürzkugel Profi**

Tea and spice ball · Boule à thé/épices

1 12 576

5 cm Ø

**19051** 4025457190513

1 12 288

6 cm Ø

**19052** 4025457190520

# Vision & Profi

EDELSTAHL 18/10  
Stainless steel - inox

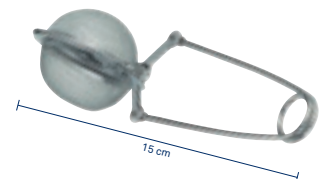

**Tee-/Gewürzzange Profi**

Tea and spice tongs · Pince à thé/épices

1 12 288

4,5 cm Ø

**19050** 4025457190506

1 12 288

6 cm Ø

**19043** 4025457190438

# Vision, Baldo & Globul

**EDELSTAHL 18/10**  
Stainless steel - Inox



**Butterdose Vision**  
Butter dish · Beurrier

1 6 60 ■■  
**19243** 4025457192432



**Eierschneider Vision**  
Egg slicer · Trancheur à œuf

1 12 72 ■■  
**19092** 4025457190926

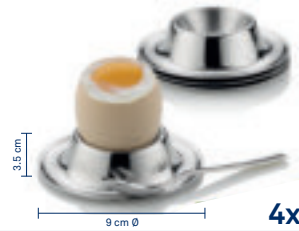

**Eierbecher-Set Vision**  
Egg cups · Coquetiers

1 12 48 ■■  
**19246** 4025457192463

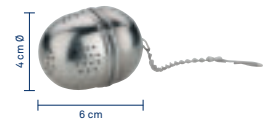

**Tee Ei Vision 4 cm Ø**  
Tea egg · Boule à thé

1 12 144 ■■  
**15314** 4025457153143



**Zitronenpresse Vision**  
Lemon squeezer · Presse-citron

1 6 36 ■■  
**19200** 4025457192005



**Butterdose Baldo**  
Butter dish · Beurrier

1 - 24 ■■  
**11466** 4025457114663

MS-Kunststoff  
MS plastic · MS-plastique

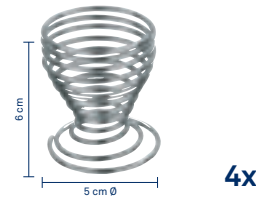

**Eierbecher-Set Globul**  
Egg cups · Set coquetiers

1 - 12 ■■  
**17580** 4025457175800

Metall verchromt  
Metal chromed · Métal chromé

# Namur & Bob



NEW



**Butterdose Namur**  
Butter dish · Beurrier

1 - 12 ■■  
**12082** 4025457120824

PS-Kunststoff · Bambus PS plastic ·  
Bamboo / PS-plastique · Bambou

Matt · Matt · Mat

Beige · Beige · Beige



NEW



**Butterdose Namur**  
Butter dish · Beurrier

1 - 12 ■■  
**12083** 4025457120831

PS-Kunststoff · Bambus PS plastic ·  
Bamboo / PS-plastique · Bambou

Matt · Matt · Mat

Dunkelgrau · Dark grey · Gris foncé

NEW



**Eierbecher Bob**  
Egg cups · Coquetiers

1 - 24 ■■  
**12118** 4025457121180

Porzellan · Porcelain · Porcelaine

Matt · Matt · Mat

Beige · Beige · Beige

NEW



**Eierbecher Bob**  
Egg cups · Coquetiers

1 - 24 ■■  
**12119** 4025457121197

Porzellan · Porcelain · Porcelaine

Matt · Matt · Mat

Dunkelgrau · Dark grey · Gris foncé



**Maila**

Keramik matt · Gummibaumholz / Ceramic matt · Rubber tree wood / Céramique mat · Bois de Yucca

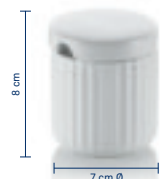
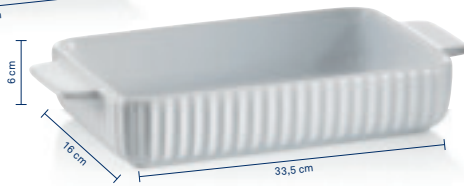
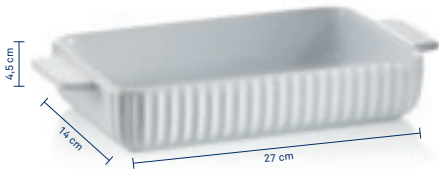

**Servier- und Auflaufform**  
Casserole dish · Plat à four

0-280°

1 2 8

12482 4025457124822

**Servier- und Auflaufform**  
Casserole dish · Plat à four

0-280°

1 2 8

12483 4025457124839

**Butterdose**  
Butter dish · Beurrier

1 - 16

12569 4025457125690

**Zuckerdose**  
Sugar bowl · Le sucrier

1 - 24

12562 4025457125621

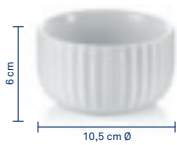

**Schälchen**  
Bowl · Coupelle

- 4\* 36

12485 4025457124853

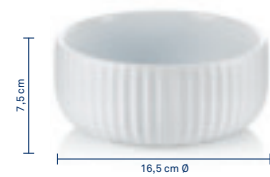

**Schüssel**  
Bowl · Coupelle

- 2\* 18

12486 4025457124860



**Schüssel**  
Bowl · Coupelle

1 - 8

12487 4025457124877

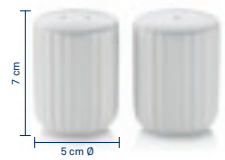

**Salz-/ Pfefferstreuer 2-er Set**  
Salt / pepper shaker · Salière et poivrière

1 - 48

12484 4025457124846



**Utensilienhalter**  
Kitchen gadget · Porte ustensiles

1 - 16

12564 4025457125645

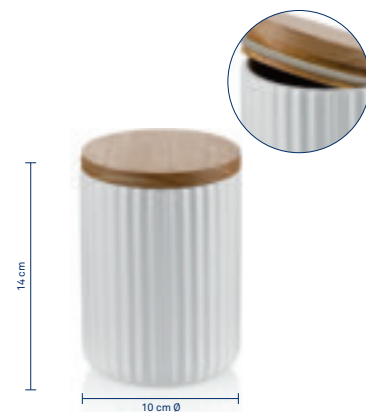

**Vorratsdose**  
Storage jar · Bocal hermétique

- 4\* 12 0,75 L

12480 4025457124808

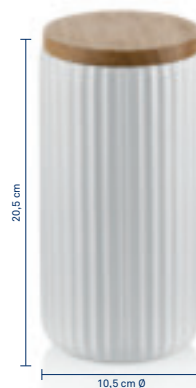

**Vorratsdose**  
Storage jar · Bocal hermétique

- 4\* 12 1,0 L

12481 4025457124815

**Der Silikonring im Deckel der Vorratsdose sorgt dafür, dass Zutaten länger ihr Aroma behalten.**

The silicone ring in the lid ensure that ingredients retain their flavour for longer.  
Couvercle muni d'un joint en silicone qui assure l'étanchéité pour la conservation maximale des arômes.



# Außen chic, innen funktional. Brötchen & Co. sind begeistert!

Unsere Körbe machen überall eine gute Figur, nicht nur auf dem Frühstückstisch.

**Chic on the outside, functional on the inside.  
Buns & co. are excited!**

Our baskets cut a fine figure everywhere,  
not just on the breakfast table.

**Chic à l'extérieur, fonctionnel à l'intérieur.  
Brioche & co. sont dévoilés !**

Nos paniers font bonne figure partout,  
pas seulement sur la table du petit-déjeuner.



**Stoffeinsatz waschbar und mit Zugband verschließbar: schützt die Backwaren vor dem Austrocknen.**

Washable and resealable fabric insert with drawstring: protects pastries from dehydration.

Insert en tissu lavable et refermable avec cordon de serrage : protège les pâtisseries de la déshydratation.



			
<b>Brotkorb Grana</b> Bread basket · Corbeille à pain	<b>Brotkorb Grana</b> Bread basket · Corbeille à pain	<b>Brotkorb Grana</b> Bread basket · Corbeille à pain	<b>Brotkorb Grana</b> Bread basket · Corbeille à pain
1 - 32	1 - 24	1 - 32	1 - 24
<b>12545</b> 4025457125454	<b>12546</b> 4025457125461	<b>12547</b> 4025457125478	<b>12548</b> 4025457125485
Silbergrau · Silver grey · Gris argenté	Silbergrau · Silver grey · Gris argenté	Schwarz · Black · Noir	Schwarz · Black · Noir

**Welche Seite gefällt am besten?**

**Tia ist wendbar!**

Which side do you prefer?

Tia is reversible!

Quel côté préférez-vous ?

Tia est réversible !

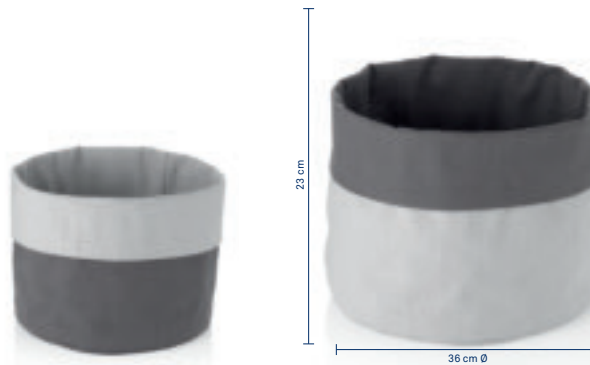

<b>Brotkorb Tia</b> Bread basket · Corbeille à pain
1 - 80
<b>12549</b> 4025457125492
Grafitgrau / Hellgrau Graphit grey / Light grey Gris graphite / Gris clair

**Marlo & Miri**

**Stoffeinsatz waschbar.**

Washable fabric insert.

Insert en tissu lavable.



		
<b>Brotkorb Miri</b> Bread basket · Corbeille à pain	<b>Fruchtkorb Marlo</b> Fruit basket · Corbeille à fruits	<b>Fruchtkorb Marlo</b> Fruit basket · Corbeille à fruits
1 - 6	1 - 4	1 - 4
<b>12509</b> 4025457125096	<b>12510</b> 4025457125102	<b>12511</b> 4025457125119
Baumwolle · Cotton · Coton	Schwarz · Black · Noir	Schwarz · Black · Noir
Verchromt · Chromed · Chromé		



## Fino

Keramik matt / Ceramic matt / Céramique mat



## Fruchtfliegenfalle. Hocheffektiv und nachhaltig.

Immer wieder verwendbar.  
Funktioniert komplett ohne Chemie.  
Einfach Essig, Saft und Spülmittel in  
den Behälter geben und Deckel drauf.  
Bei Bedarf wiederholen.

### Fruit fly trap. Highly effective and sustainable.

Reusable many times.  
Works completely without chemicals.  
Simply fill vinegar, juice and detergent inside and put the lid on it.  
Make fresh if necessary.

### Piège à moucheron des fruits. Très efficace et durable.

Réutilisable plusieurs fois.  
Fonctionne complètement sans produits chimiques.  
Il suffit de verser du vinaigre, du jus et du détergent et de mettre  
le couvercle sur le dessus. Préparez frais si nécessaire.

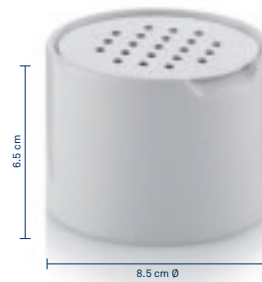

EDELSTAHL 18/10  
Stainless steel - Inox

### Fruchtfliegenfalle Fino

Fruit fly trap · Piège à moucheron

1 - 24

11900 4025457119002

Weiß · White · Blanc

Keramik · Ceramic · Céramique

Matt · Matt · Mat

## Cara

EDELSTAHL 18/10  
Stainless steel - Inox

### Cara – feinmaschig innen mit Draht verstärkt.

Extra small holes –  
Inside reinforced with wire.

Mailles de protection ex-  
tra-fines – Intérieur renforcé  
par du fil de fer.



### Abdeckhaube Cara

Cover · Couvre plat

1 - 24

11475 4025457114755



### Abdeckhaube Cara

Cover · Couvre plat

1 - 24

11444 4025457114441



## Como

Metall farbig beschichtet / Metal colour coated / Métal revêtement couleur



### Abdeckhaube Como

Cover · Couvre plat

1 - 24

11447 4025457114472

Grau · Grey · Gris



### Abdeckhaube Como

Cover · Couvre plat

1 - 24

11401 4025457114014

Minzgrün · Mint green · Vert menthe

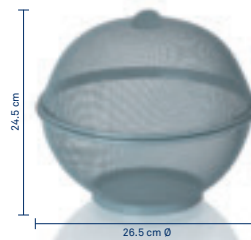

### Fruchtkorb Como

Fruit basket · Corbeille à fruits

1 - 12

11449 4025457114496

Grau · Grey · Gris



### Fruchtkorb Como

Fruit basket · Corbeille à fruits

1 - 12

11402 4025457114021

Minzgrün · Mint green · Vert menthe

# Loop

Metall verchromt / Metal verchromt / Métal chromé

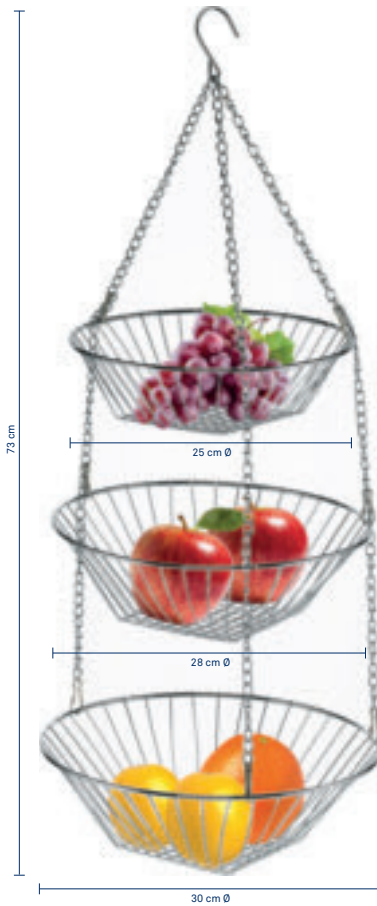

**Drahtetagere Loop**  
Hanging baskets · Etagère à paniers  
1 - 12  
**49552** 4025457495526

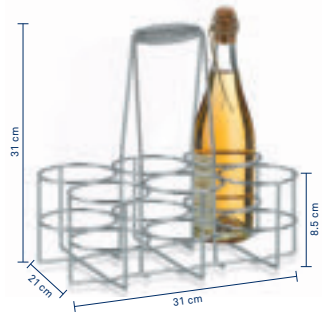

**Flaschenträger Loop**  
Bottle carrier · Porte-bouteilles  
1 - 10  
**49880** 4025457498800

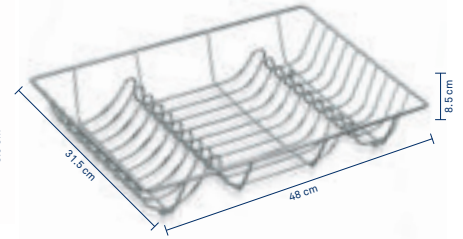

**Geschirrabtropfkorb Loop**  
Draining rack · Egouttoir à vaisselle  
1 - 12  
**49553** 4025457495533

# Caro & Globul

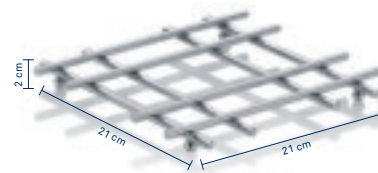

**Untersetzer Caro**  
Table protector · Dessous de plat  
1 - 12   
**12235** 4025457122354  
Metall verchromt  
Metal chromed · Métal chromé

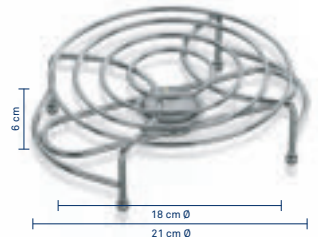

**Stövchen Globul**  
Teapot warmer · Chauffe-plat  
1 - 24   
**17600** 4025457176005  
Metall verchromt  
Metal chromed · Métal chromé  
Ohne Teelicht · Without tealight  
Sans bougie chauffe-plat



# Kian & Kiril

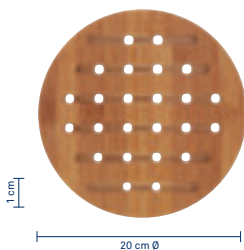

**Untersetzer Kian**  
Trivet · Dessous de plat  
1 - 40   
**11798** 4025457117985  
Bambus · Bamboo · Bambou

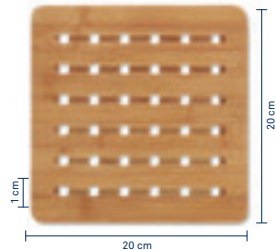

**Untersetzer Kian**  
Trivet · Dessous de plat  
1 - 40   
**11797** 4025457117978  
Bambus · Bamboo · Bambou

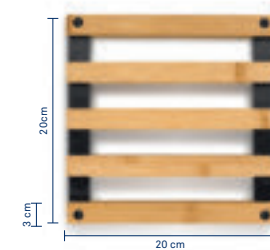

**Untersetzer Kiril**  
Trivet · Dessous de plat  
1 - 12   
**12595** 4025457125959  
Bambus · Metall schwarz  
Bamboo · Metall black  
Bambou · Métal black



**Untersetzer Kiril**  
Trivet · Dessous de plat  
1 - 12   
**12596** 4025457125966  
Bambus · Metall schwarz  
Bamboo · Metall black  
Bambou · Métal black

# Stella

Metall farbig beschichtet / Metal colour coated / Métal revêtement couleur



## Küchenrollenhalter

Kitchen roll holder · Support à essuie-tout

1 - 12 ■■

11201 4025457112010

Weiß · White · Blanc



## Küchenrollenhalter

Kitchen roll holder · Support à essuie-tout

1 - 12 ■■

11203 4025457112034

Hellgrau · Light grey · Gris clair



## Küchenrollenhalter

Kitchen roll holder · Support à essuie-tout

1 - 12 ■■

11200 4025457112003

Schwarz · Black · Noir

## Stella – jetzt mit matter Oberfläche.

Das matte Finish sorgt für einen besonders hochwertigen Auftritt. Erhältlich in drei starken Tönen.

### Stella – Kitchen roll holder with a matt surface.

The matt finish ensures a special high-quality appearance. Available in three strong shades.

### Stella – Porte essuie-tout désormais en finition satinée.

La finition mate confère à l'objet un aspect noble et élégant. Disponible en trois nuances.



# Rollo, Kantana, Clea, Caro & Globul



**Küchenrollenhalter Rollo**  
Kitchen roll holder · Support à essuie-tout

1 - 12

**16904** 4025457169045

Metall schwarz · Metal black · Métal noir

Matt · Matt · Mat



**Küchenrollenhalter Katana**  
Kitchen roll holder · Support à essuie-tout

1 - 12

**11873** 4025457118739

Bambus · Bamboo · Bambou



**Küchenrollenhalter Clea**  
Kitchen roll holder · Support à essuie-tout

1 - 12

**12029** 4025457120299

Bambus · Bamboo · Bambou



**Küchenrollenhalter Rollo**  
Kitchen roll holder · Support à essuie-tout

1 - 12

**16920** 4025457169205

Edelstahl · Stainless steel · Inox

Matt · Matt · Mat



**Küchenrollenhalter Caro**  
Kitchen roll holder · Support à essuie-tout

1 12 24

**12238** 4025457122385

Metall verchromt  
Metal chromed · Métal chromé



**Küchenrollenhalter Globul**  
Kitchen roll holder · Support à essuie-tout

1 12 24

**17582** 4025457175824

Metall verchromt  
Metal chromed · Métal chromé



# Ach, wie schön ist diese Ordnung.

Der Anblick von aufgeräumten Schubladen und Küchenregalen voller hübscher Vorratsgläser ist einfach schön. Zufriedenheit breitet sich aus.

**Oh, how lovely is this order.**

The sight of tidy drawers and kitchen shelves full of pretty storage jars is just beautiful. Satisfaction is spreading.

**Rangement et organisation parfaite.**

De jolis bocaux pour agrémenter et décorer vos éléments de cuisine.

# Amelie

Buche / Beechwood / Hêtre

# Baker

EDELSTAHL 18/10  
Stainless steel - Inox



## Vorratsdose 10 cm Ø

Storage jar · Bocal hermétique

-	4*	12	0,8 L
<b>11955</b>	4025457119552		
-	4*	12	1,0 L
<b>11956</b>	4025457119569		

## Vorratsdose 10 cm Ø

Storage jar · Bocal hermétique

-	4*	12	1,5 L
<b>11957</b>	4025457119576		
-	4*	12	1,9 L
<b>11958</b>	4025457119583		

## Vorratsdose 7,5 cm Ø

Storage jar · Bocal hermétique

-	6*	24	0,25 L
<b>10765</b>	4025457107658		
-	6*	24	0,35 L
<b>10766</b>	4025457107665		

## Vorratsdose 9,5 cm Ø

Storage jar · Bocal hermétique

-	4*	24	0,6 L
<b>10767</b>	4025457107672		
-	4*	16	1,1 L
<b>10768</b>	4025457107689		
-	4*	16	1,3 L
<b>10769</b>	4025457107696		

## Durchblick in der Vorratshaltung.

Borosilikatglas ist schön leicht, dabei sehr robust und nimmt keinerlei Geruch, Geschmack oder Verfärbung an. Unsere Vorratsdosen sind mit einem Silikonring in den Deckeln versehen. Dieser sorgt für eine aromadichte Aufbewahrung.

### Clear view in the stockpiling.

Borosilicate glass is the material of choice for use with food. Light but hard-wearing, It does not absorb odours, flavours or colouring. The lids on this range feature a silicone ring to retain flavours during storage.

### Rangement optimisé dans la cuisine !

Le verre borosilicate est le premier choix en matière de contact alimentaire, plus léger pourtant très robuste. Il n'absorbe ni les odeurs, ni les goûts. Tous les couvercles sont munis d'un bord en silicone qui assure l'étanchéité pour la conservation maximale des arômes.



## Arik

Borosilikatglas · ABS/PP-Kunststoff / Borosilicate glass · ABS/PP plastic / Verre borosilicate · ABS/PP-plastique



### Ein Klick und die Vorratsdose Arik ist luft- und aromadicht verschlossen.

Beim Schließen des Hebels wird der Silikonring an den Rand des Glases gedrückt - nun sitzt der Deckel fest auf der Vorratsdose. Durch die Vertiefung im Deckel lassen sich die Gläser zur Aufbewahrung stapeln.

A single click ensures an airtight seal, preventing the flavour of the food from escaping. When the lever is closed, the silicone ring is pressed against the edge of the glass. The lid now sits tightly on the storage jar. The indentation on the lid means that the jars can be stacked for storage.

D'un simple clic, la boîte de stockage Arik peut être scellée de manière étanche à l'air et à l'eau.

Conservation parfaite des arômes. Stockage facile et empilable. La profondeur du couvercle permet un empilage facile.



Vorratsdose 10,5 cm Ø				
Storage jar · Bocal hermétique				
-	4*	12		0,6 L
<b>12104</b>	4025457121043			
-	4*	12		0,9 L
<b>12105</b>	4025457121050			
-	4*	12		1,2 L
<b>12106</b>	4025457121067			
Weiß · White · Blanc				

Vorratsdose 10,5 cm Ø				
Storage jar · Bocal hermétique				
-	4*	12		0,6 L
<b>12107</b>	4025457121074			
-	4*	12		0,9 L
<b>12108</b>	4025457121081			
-	4*	12		1,2 L
<b>12109</b>	4025457121098			
Hellgrau · Light grey · Gris clair				

## Nea

Borosilikatglas · Buche / Borosilicate glass · Beechwood / Verre borosilicate · Hêtre



Vorratsdose 10 x 10 cm				
Storage jar · Bocal hermétique				
-	4*	12		0,75 L
<b>10776</b>	4025457107764			
-	4*	12		1,1 L
<b>10777</b>	4025457107771			

Vorratsdose 10 x 10 cm				
Storage jar · Bocal hermétique				
-	4*	12		1,5 L
<b>10778</b>	4025457107788			
-	4*	12		2,0 L
<b>10779</b>	4025457107795			

### Getöntes Glas ist nicht nur optisch attraktiv, es schützt zudem den Inhalt vor Sonnenlicht.

The tinted glass is visually attractive and also protects the contents from sunlight. Flavours and colour are preserved for longer.

Le verre fumé, en plus d'être très élégant, protège également le contenu de la lumière directe.

L'arôme et la couleur des aliments sont ainsi préservés plus longtemps.





**Calido & Friends**  
**Passend zu  
den Serien  
Malin & Calido.**

Suitable for the  
Malin & Calido series.

Assorti aux Séries  
Malin & Calido.

## Cady – schützt Ihre Vorräte und frischt Ihren Look auf.

Kreieren Sie farbige Welten in Küche und Esszimmer und kombinieren Sie einfach drauf los. Der Silikonring im Deckel der Vorratsdose sorgt dafür, dass Zutaten länger ihr Aroma behalten.

### **Cady - protects your supplies and refreshes your look.**

Create colorful worlds in kitchen and dining room and just combines. The silicone ring in the lid ensure that ingredients retain their flavour for longer.

### **Cady - protège vos aliments et donne du style à votre intérieur.**

Créez un univers coloré dans la cuisine et la salle à manger et combinez simplement. Couvercle muni d'un joint en silicone qui assure l'étanchéité pour la conservation maximale des arômes.

Hellgrau / Light grey / Gris clair



**Vorratsdose 0,7 L**  
Storage jar · Bocal hermétique  
- 4\* 16  
**15276** 4025457152764

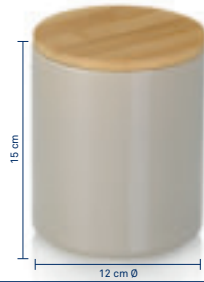

**Vorratsdose 1 L**  
Storage jar · Bocal hermétique  
- 4\* 8  
**15277** 4025457152771

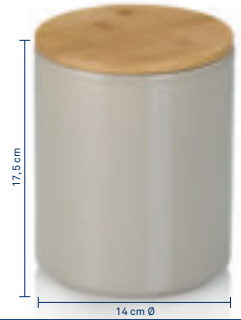

**Vorratsdose 1,7 L**  
Storage jar · Bocal hermétique  
- 4\* 8  
**15278** 4025457152788

Weiß / White / Blanc



**Vorratsdose 0,7 L**  
Storage jar · Bocal hermétique  
- 4\* 16  
**15279** 4025457152795



**Vorratsdose 1 L**  
Storage jar · Bocal hermétique  
- 4\* 8  
**15280** 4025457152801



**Vorratsdose 1,7 L**  
Storage jar · Bocal hermétique  
- 4\* 8  
**15281** 4025457152818

Rot / Red / Rouge



**Vorratsdose 0,7 L**  
Storage jar · Bocal hermétique  
- 4\* 16  
**15270** 4025457152702



**Vorratsdose 1 L**  
Storage jar · Bocal hermétique  
- 4\* 8  
**15271** 4025457152719



**Vorratsdose 1,7 L**  
Storage jar · Bocal hermétique  
- 4\* 8  
**15272** 4025457152726

Schwarz / Black / Noir



**Vorratsdose 0,7 L**  
Storage jar · Bocal hermétique  
- 4\* 16  
**15273** 4025457152733



**Vorratsdose 1 L**  
Storage jar · Bocal hermétique  
- 4\* 8  
**15274** 4025457152740



**Vorratsdose 1,7 L**  
Storage jar · Bocal hermétique  
- 4\* 8  
**15275** 4025457152757

## Rosa & Thea

Glas / Glass / Verre



**Vorratsdosen-Set Rosa**  
Storage jars set  
Set bocal hermétique

1 - 12 0,2 L

**11920** 4025457119200

Deckel aus Kunststoff  
Lid: Plastic · Couverture: Plastique



**Vorratsdosen-Set Thea**  
Storage jars set  
Set bocal hermétique

1 - 16 0,25 L

**11921** 4025457119217



## Bera

Glas / Glass / Verre

EDDELSTAHL 18/10  
Stainless steel - Inox

**Deckel aus Edelstahl mit Schraubverschluss.  
Klares oder getöntes Glas.**

Stainless steel lid with a screw cap.

Clear or tinted glass.

Couvercle acier inox à visser.

Verre transparent ou teinté.

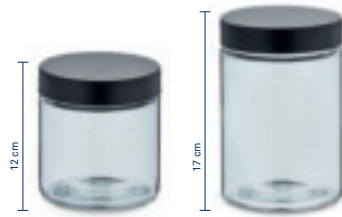

**Vorratsdose 11 cm Ø**  
Storage jar · Bocal hermétique

- 4\* 12 0,8 L

**10556** 4025457105562

- 4\* 12 1,2 L

**10557** 4025457105579



**Vorratsdose 11 cm Ø**  
Storage jar · Bocal hermétique

- 4\* 12 1,7 L

**10558** 4025457105586

- 4\* 12 2,1 L

**10559** 4025457105593



**Vorratsdose 11 cm Ø**  
Storage jar · Bocal hermétique

- 4\* 12 0,8 L

**17870** 4025457178702

- 4\* 12 1,2 L

**17869** 4025457178696



**Vorratsdose 11 cm Ø**  
Storage jar · Bocal hermétique

- 4\* 12 1,7 L

**17868** 4025457178689

- 4\* 12 2,1 L

**17867** 4025457178672

## Diana & Isa

Glas / Glass / Verre

EDDELSTAHL 18/10  
Stainless steel - Inox



**Vorratsdose 11 cm Ø**  
Storage jar · Bocal hermétique

- 4\* 12 0,75 L

**11950** 4025457119507

- 4\* 12 1,2 L

**11951** 4025457119514



**Vorratsdose 11 cm Ø**  
Storage jar · Bocal hermétique

- 4\* 12 1,6 L

**11952** 4025457119521

- 4\* 12 2,0 L

**11953** 4025457119538



**Vorratsdose 11 x 11 cm**  
Storage jar · Bocal hermétique

- 4\* 12 0,75 L

**10770** 4025457107702

- 4\* 12 1,0 L

**10771** 4025457107719

**Vorratsdose 11 x 11 cm**  
Storage jar · Bocal hermétique

- 4\* 12 1,5 L

**10772** 4025457107726

- 4\* 12 2,0 L

**10773** 4025457107733

# Salena

Keramik · Bambus / Ceramic · Bamboo / Céramique · Bambou



**Brotkasten**  
Bread bin · Boîte à pain

1 - 2

**12064** 4025457120640



**Knoblauchtopf**  
Garlic pot · Pot à ail

1 - 6

**12066** 4025457120664



**Zwiebeltopf**  
Onion pot · Pot à oignons

1 - 4

**12067** 4025457120671



**Kartoffeltopf**  
Potato pot · Pot à pommes de terre

1 - 4

**12068** 4025457120688

## Jule

Aus hochwertigem und robustem MS-Kunststoff / High quality and sturdy MS plastic / En MS-résine de haute qualité et robuste

### Platzsparendes Aufbewahren dank stapelbarem Deckelsystem.

Space-saving storage thanks to the stackable lid system.

Gain de place grâce aux couvercles empilables.

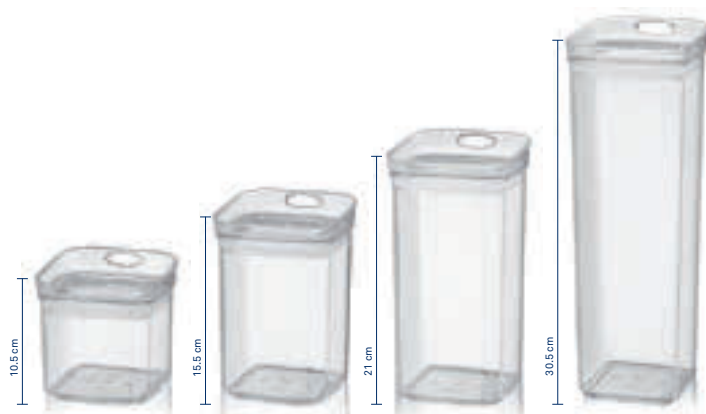

**Vorratsdose 10,5 x 10,5 cm**  
Storage jar · Bocal hermétique

- 4\* 48 0,5 L

**12050** 4025457120503

- 4\* 32 0,8 L

**12051** 4025457120510

**Vorratsdose 10,5 x 10,5 cm**  
Storage jar · Bocal hermétique

- 4\* 24 1,2 L

**12052** 4025457120527

- 4\* 16 1,9 L

**12053** 4025457120534



**Vorratsdosen-Set 3-teilig**  
Storage jar set · Set Bocal hermétique

1 - 8

**12058** 4025457120589

2x 500 ml  
1x 1200 ml

# Namur

PS-Kunststoff · Bambus / PS plastic · Bamboo / PS-plastique · Bambou



NEW



**Butterdose Namur**

Butter dish · Beurrier

1 - 12

**12082** 4025457120824

PS-Kunststoff · Bambus PS plastic ·  
Bamboo / PS-plastique · Bambou

Matt · Matt · Mat

Beige · Beige · Beige

NEW



**Butterdose Namur**

Butter dish · Beurrier

1 - 12

**12083** 4025457120831

PS-Kunststoff · Bambus PS plastic ·  
Bamboo / PS-plastique · Bambou

Matt · Matt · Mat

Dunkelgrau · Dark grey · Gris foncé

NEW



**Eierbecher Bob**

Egg cups · Coquetiers

1 - 24

**12118** 4025457121180

Porzellan · Porcelain · Porcelaine

Matt · Matt · Mat

Beige · Beige · Beige

NEW



**Eierbecher Bob**

Egg cups · Coquetiers

1 - 24

**12119** 4025457121197

Porzellan · Porcelain · Porcelaine

Matt · Matt · Mat

Dunkelgrau · Dark grey · Gris foncé



**Brotkasten Namur**

Bread bin · Boîte à pain

- - 2\*

**12060** 4025457120602

Weiß · White · Blanc



**Beige · Beige · Beige**

- - 2\*

**12061** 4025457120619



**Opalgrau · Opal grey · Gris opal**

- - 2\*

**12062** 4025457120626



**Dunkelgrau · Dark grey · Gris foncé**

- - 2\*

**12063** 4025457120633

## Namur – neu in matter Optik.

Optimale Feuchtigkeitsbalance durch Luftlöcher im Deckel.  
Gumminoppen sorgen für ein leises Schließen.

**Optimal moisture balance thanks to air holes in the lid.**

Air holes at the back of the bread bin keep the contents  
fresher for longer. Rubber studs ensure silent closing.

**Taux d'humidité optimal grâce aux trous d'aération dans  
le couvercle.**

Les trous d'aération garantissent une fraîcheur prolongée  
du pain. Les ergots en caoutchouc assurent une fermeture  
silencieuse.



## Friscolino & Frisco

Metall glänzend mit farbiger Beschichtung / Metal bright with coloured coating / Métal brillant avec revêtement coloré



**Luftlöcher im Deckel sorgen für Feuchtigkeitsausgleich, und die Gummknöpfe für ein leises Schließen. Die Brotkästen aus Metall sind einfach zu reinigen, echte Leichtgewichte und so stylish!**

Air holes in the lid provide moisture balance. The metal bread bins are easy to clean, really lightweight and so stylish! Les trous d'aération à l'arrière au niveau du couvercle assurent un parfait équilibre du taux d'humidité. La boîte à pain en métal est facile à nettoyer. Un petit poids plume tout en élégance!



<b>Brotkasten Friscolino</b>	
Bread bin · Boîte à pain	
1	- 4 ■■
11176	4025457111761
Weiß · White · Blanc	



<b>Brotkasten Friscolino</b>	
Bread bin · Boîte à pain	
1	- 4 ■■
11177	4025457111778
Hellgrau · Light grey · Gris clair	



<b>Brotkasten Frisco</b>	
Bread bin · Boîte à pain	
1	- 4 ■■
11165	4025457111655
Weiß · White · Blanc	



<b>Brotkasten Frisco</b>	
Bread bin · Boîte à pain	
1	- 4 ■■
11167	4025457111679
Hellgrau · Light grey · Gris clair	



## Katana

Bambus · Kunststoffdeckel / Bamboo · Plastic lid / Bambou · Couvercle en plastique

**Deckel öffnet platzsparend.**

Lid opens in such a way to save space. Ouverture à encombrement réduit.



<b>Brotkasten Katana</b>	
Bread bin · Boîte à pain	
1	- 4 ■■
11841	4025457118418

# Soletta

EVA-Kunststoff · Transparent mit Noppen / ECA plastic · Transparent / EVA-plastique · Transparent

- Gute Antirutsch-Eigenschaft.**
- Einfaches Zuschneiden.**
- Geräuschdämmend.**
- Leicht zu reinigen.**
- Feucht abwischbar.**

Good non-slip properties.  
Ease of cutting.  
Sound-insulating.  
Easy to clean – wipe when damp.  
Bonne propriété anti dérapante.  
Découpage facile.  
Atténue les bruits.  
Nettoyage facile.  
Nettoyable à l'aide d'un chiffon humide.



Schubladenmatte Soletta  
Drawer mat · Tapis de tiroir

- - 36\*  

11390 4025457113901

150 x 50 cm



**36 Stück  
im Verkaufsdisplay.**

36 pieces  
in the customer attractive display.

A partir de 36 pièces.  
dans un présentoir.

L31 / T31 / H51

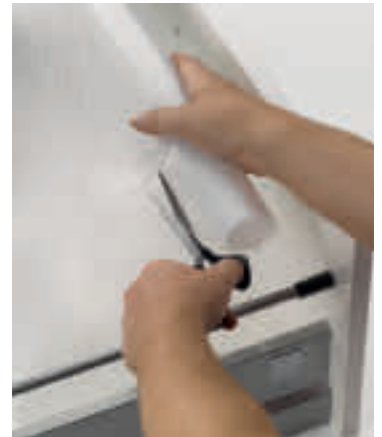

# Linnea

PVC · Grau / PVC · Grey / PVC · Gris

- Extrem rutschhemmend.**
- Dünn und sehr anschmiegsam.**
- Passt perfekt in Ecken und Kanten.**
- Einfaches Zuschneiden.**
- Geräuschdämmend.**
- Leicht zu reinigen.**
- Feucht abwischbar.**

Extremely slip-resistant.  
Thin and extremely soft and smooth.  
Fits corners and edges perfectly.  
Simple to cut.  
Noise-insulating.

Easy-clean - wipeable.  
Extrêmement antidérapant.  
Fin et extrêmement souple.  
S'adapte parfaitement aux bords et aux recoins.  
Facile à découper.  
Insonorisant.  
Facile à nettoyer - essuyable.



Antirutschmatte Linnea  
Non-slip mat · Tapis antidérapant

- - 25\*  

11389 4025457113895

150 x 50 cm



**25 Stück  
im Verkaufsdisplay.**

25 pieces in the customer  
attractive display.

A partir de 25 pièces  
dans un présentoir.

L30,5 / T19 / H26,5



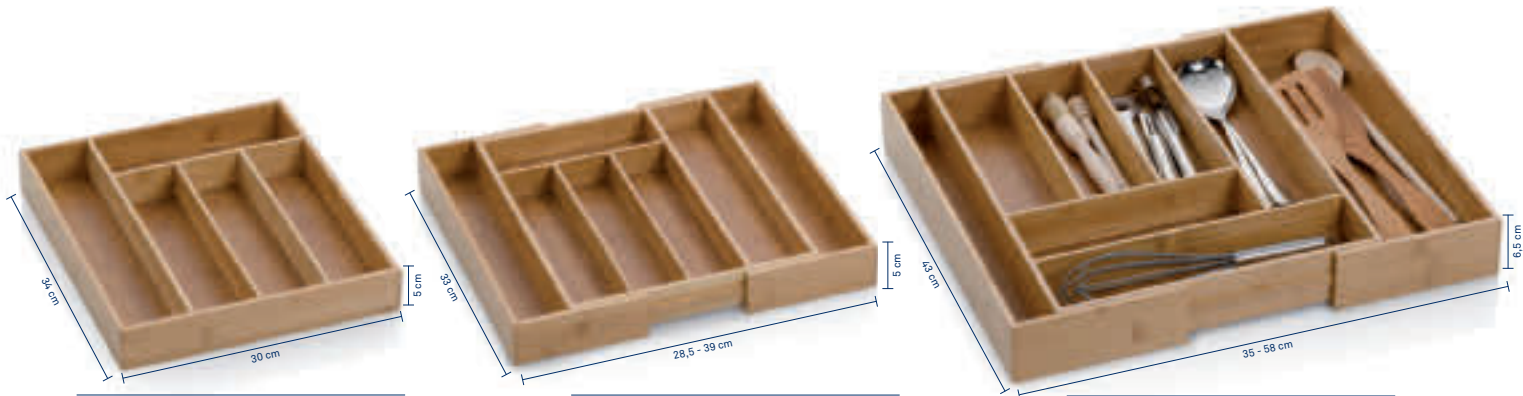

**Besteckkasten Kalma**  
Cutlery box · Range couverts

1 - 8   
12011 4025457120114

**Besteckkasten Kalma**  
Cutlery box · Range couverts

1 - 8   
12012 4025457120121

Ausziehbar · Expendable · Extensible

**Besteckkasten Kalma**  
Cutlery box · Range couverts

1 - 6   
12013 4025457120138

Ausziehbar · Expendable · Extensible

## Kalma – passt sich gerne an.

Flexibel und anpassungsfreudig – so zeigen sich unsere Besteckkästen. Zwei Modelle lassen sich auf das gewünschte Maß ziehen.

### **Kalma – likes to adapt.**

Flexible and adaptable – this sums up our cutlery trays. Two models can be adapted to the desired size.

### **Kalma – à géométrie évolutive.**

Flexibles et adaptables - voici comment se présentent nos range-couverts. Deux modèles pouvant être adaptés à la dimension souhaitée.





## Rena

Silikon / Silicone / Silicone

0-200°



NEW

### Abtropfgitter

Draining mat · Tapis d'évier

1 12 48

11509 4025457115097

40 x 30 cm, 0,6 cm h



## Rapida

100 % Polyester

30°

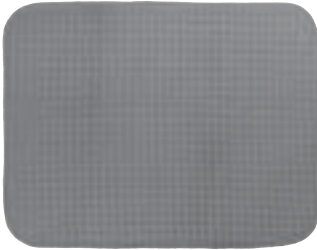

NEW

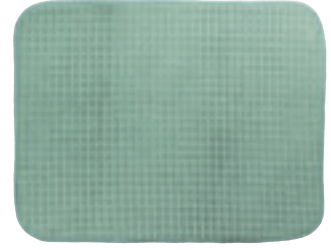

### Abtropfmatte Rapida

Draining mat · Tapis d'évier

- 5\* 40

11642 4025457116421

Grau · Grey · Gris

50 x 38 cm

### Graphitgrau

Graphit grey · Gris graphite

11707 4025457117077

### Schwarz

Black · Noir

11727 4025457117275

### Minzgrün

Mint green · Menthe vert

11708 4025457117084

# Rapida – trocken im Nu.

Nimmt 4-mal mehr Feuchtigkeit auf als das eigene Volumen. Verhindert Kalkränder und Wasserflecken.

Schnell trocknend. Luftzirkulation, wasserabsorbierende Schicht. Flecken-resistent.

#### Holds 4 times its own volume in water.

Prevents limescale and water stains. Quick drying. Air circulation, water-absorbing layer. Stain-resistant.

#### Absorbe 4x son volume en eau!

Empêche la formation des traces de calcaire et des taches d'eau. Séchage rapide. Bonne circulation de l'air, matière absorbante et anti-tâches.



# NEW

## Rica & Loop

Metall / Metal / Métal

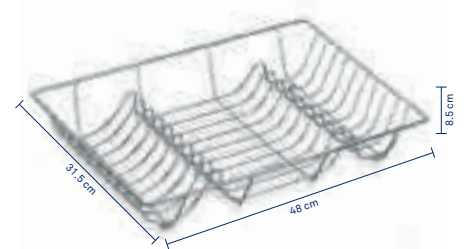
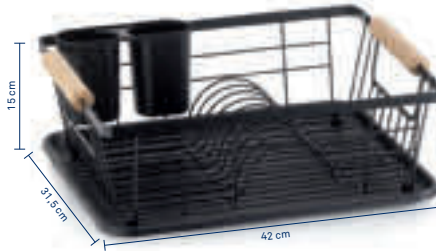

### Geschirrabtropfkorb Rica

Draining rack · Egouttoir à vaisselle

1 - 6

11713 4025457117138

Schwarz · Black · Noir

Abtropfschale/Becher: PP-Kunststoff  
Drip tray/cup: PP plastic  
Bac d'égouttement/tasse: plastique PP

Griffe:Gummbaum  
Handles: Rubber tree  
Poignées: Hévéa

### Geschirrabtropfkorb Rica

Draining rack · Egouttoir à vaisselle

1 - 6

11714 4025457117145

Schwarz · Black · Noir

Abtropfschale/Becher: PP-Kunststoff  
Drip tray/cup: PP plastic  
Bac d'égouttement/tasse: plastique PP

Griffe:Gummbaum  
Handles: Rubber tree  
Poignées: Hévéa

### Geschirrabtropfkorb Loop

Draining rack · Egouttoir à vaisselle

1 - 12

49553 4025457495533

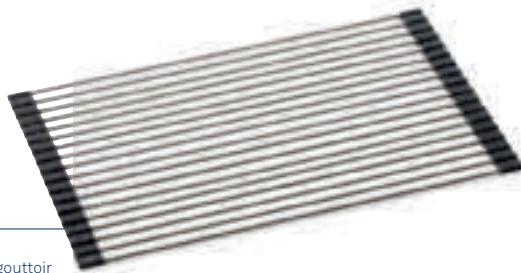

### Abtropfgitter

Draining grid · Egouttoir

1 3 12

11799 4025457117992

Glänzend · Bright · Brillant

53 x 33 cm



## Ramina

Silikon / Silicone / Silicône

EDELSTAHL 18/10  
Stainless steel · Inox

# Ramina – der Multitasker.

Ob als Abtropffläche neben der Spüle, als vor Hitze schützender Untersetzer oder mal als schneller Sieb-Ersatz. Ramina ist vielseitig einsetzbar. Und verschwindet zusammengerollt platzsparend in der Schublade.

### Ramina - the multitasker.

Whether as a drainer next to the sink, as a coaster to protect against heat or as a quick replacement for a sieve. Ramina is versatile. And it disappears rolled up in the drawer to save space.

### Ramina - la multifâche.

Que ce soit comme égouttoir à côté de l'évier, ou comme dessous de plat près de la plaque de cuisson, Ramina est très polyvalent. Une fois enroulé, il disparaît dans le tiroir pour un réel gain de place.



# Sauberkeit am Spülbecken



**Hohe Reinigungswirkung. Ideal für Edelstahlkochgeschirr.**

Excellent cleaning effect - Ideal for stainless steel cookware.

Grande propriété nettoyante - Idéal pour nettoyer des ustensiles en inox.



**Kratzt nicht. Ideal für beschichtete Pfannen & Ceranfelder.**

Non-scratch - Ideal for coated pans & ceramic hobs.

Ne raye pas - Idéal pour poêles avec revêtement & plaques vitro-céramiques.



**Für Glaskeramikfelder oder andere glatte Oberflächen.**

For glass ceramic panels or other smooth surfaces.

Pour plaques en vitrocéramique ou autres surfaces lisses.



**Reinigungsbälle Pano 15 g**  
Cleaning balls  
Eponges inox

- 12\* 72

**11648** 4025457116483

Edelstahl / Stainless steel / Inox



**Glänzerkissen Pulito**  
Sparkle sponges  
Eponges métalliques

- 6\* 24

**11647** 4025457116476

Polyester / Polyester / Polyester



**Kochfeldreiniger Vision**  
Ceran hob cleaner

Grattoir à plaques vitro céramique

1 12 144

**19248** 4025457192487

18/10: Edelstahl / Stainless steel / Inox



**Ersatzklingen-Set Vision**  
Replacement blades  
Lames de remplacement

1 10 100

**22001** 4002632921636

Metall · Metal · Métal



**Spülstation Purana 350 ml**  
Dishwashing center  
Distributeur à savon multi usages

1 - 12

**12080** 4025457120800

Keramik mit soft touch  
Ceramic with soft touch  
Céramique avec soft touch

Weiß · White · Blanc

Fach passend für Glänzerkissen 11647  
Suitable for Sparkle sponge 11647  
Conçu pour l'éponge métallique 11647



**Spülstation Purana 350 ml**  
Dishwashing center  
Distributeur à savon multi usages

1 - 12

**12081** 4025457120817

Keramik mit soft touch  
Ceramic with soft touch  
Céramique avec soft touch

Hellgrau · Light grey · Gris clair



**Besteckabtropfer Benito**  
Cutlery holder  
Egouttoir à couvert

1 - 12

**11668** 4025457116681

Edelstahl · Stainless steel · Inox  
PP-Kunststoff · PP plastic · PP-plastique  
Matt · Matt · Mat



**Besteckabtropfer Benito**  
Cutlery holder  
Egouttoir à couvert

1 - 12

**11659** 4025457116599

Metall farbig beschichtet  
Colour-coated metal  
Métal revêtement couleur

PP-Kunststoff · PP plastic · PP-plastique  
Weiß · White · Blanc



**3x**

<b>Geschirrtücher</b>			
Dish towels · Torchons de cuisine			
-	12*	48	65 x 45 cm
<b>15964</b>	4025457159640		
1x Blau 2x Karo 1x Blue 2x Checked 1x Bleu 2x Carreau			



**3x**

<b>Geschirrtücher</b>			
Dish towels · Torchons de cuisine			
-	12*	48	65 x 45 cm
<b>15961</b>	4025457159619		
1x Grau 1x Karo 1x Streifen 1x Grey 1x Checked 1x Stripe 1x Gris 1x Carreau 1x Bande			

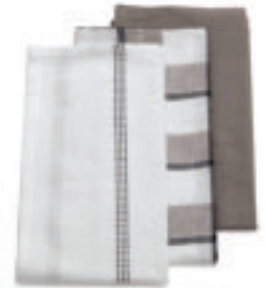

**3x**

<b>Geschirrtücher</b>			
Dish towels · Torchons de cuisine			
-	12*	48	65 x 45 cm
<b>15963</b>	4025457159633		
1x Rot 1x Karo 1x Streifen 1x Red 1x Checked 1x Stripe 1x Rouge 1x Carreau 1x Bande			

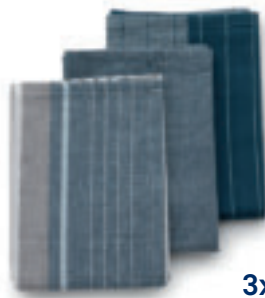

**3x**

<b>Geschirrtücher</b>			
Dish towels · Torchons de cuisine			
-	12*	48	65 x 45 cm
<b>15971</b>	4025457159718		
1x Jeansblau 2x Streifen 1x Jeans blue 2x Stripe 1x Jean bleu 2x Bande			



**3x**

<b>Geschirrtücher</b>			
Dish towels · Torchons de cuisine			
-	12*	48	65 x 45 cm
<b>15970</b>	4025457159701		
1x Rosa 1x Karo 1x Streifen 1x Rose 1x Checked 1x Stripe 1x Rosé ancien 1x Carreau 1x Bande			



**3x**

<b>Geschirrtücher</b>			
Dish towels · Torchons de cuisine			
-	12*	48	65 x 45 cm
<b>15969</b>	4025457159695		
1x Olivegrün 1x Karo 1x Streifen 1x Olive green 1x Checked 1x Stripe 1x Vert olive 1x Carreau 1x Bande			



**4x**

<b>Universal-Reinigungstücher Supor</b>			
Universal cleaning cloths Microfibre universelle			
-	6*	54	35 x 35 cm
<b>12730</b>	4025457127304		
80 % Polyester · Polyester · Polyester 20 % Polyamid · Polyamide · Polyamide			
300 gsm			
2x Sommerblau 2x Grau 2x Summer blue 2x Grey 2x Bleu été 2x Gris			



**4x**

<b>Universal-Reinigungstücher Supor</b>			
Universal cleaning cloths Microfibre universelle			
-	6*	54	35 x 35 cm
<b>12731</b>	4025457127311		
80 % Polyester · Polyester · Polyester 20 % Polyamid · Polyamide · Polyamide			
300 gsm			
2x Minzgrün 2x Grau 2x Mint green 2x Grey 2x Vert menthe 2x Gris			



**8x**

<b>Universal-Reinigungstücher Lou</b>			
Universal cleaning cloths Microfibre universelle			
-	6*	48	30 x 30 cm
<b>12732</b>	4025457127328		
100 % Polyester · Polyester · Polyester			
200 gsm			
2x Frostblau · Freeze blue · Bleu gelee 2x Terra · Terra · Terra 2x Currygelb · Curry yellow · Jaune curry 2x Silbergrau · Silver grey · Gris argenté			



**8x**

<b>Universal-Reinigungstücher Lou</b>			
Universal cleaning cloths Microfibre universelle			
-	6*	48	30 x 30 cm
<b>11684</b>	4025457116841		
100 % Polyester · Polyester · Polyester			
200 gsm			
2x Opalgrau · Opal grey · Gris opal 2x Pastellblau · Pastel blue · Bleu pastel 2x Pastellgrün · Pastel green · Vert pastel 2x Pastelltürkis · Pastel turquoise · Bleu turquoise			



# Textiles – nicht nur zum Betrachten schön.

Mit tollen Farben und einem angenehmen Griff werden Geschirrtuch & Co. zu wahren Lieblingsstücken in der Küche.

**Textiles that not only look beautiful.**

With great colours and a convenient hanging loop, tea towels and other items become real favourites in the kitchen.

**Des textiles élégants et de belle finition.**

Déclinés dans de superbes couleurs et offrant un toucher agréable, les torchons et autres accessoires textile embelliront votre cuisine.

**NEW**



## Puro – natürlich, nachhaltig und raffiniert wandelbar.

Die hochwertigen Küchentextilien Puro aus Halbleinen-Gemisch sind wie gemacht für's richtige Leben. Die Schürze ist zudem variabel in Größe und Passform und kann z.B. als Bistro-Schürze gefaltet werden.

### **Puro – natural, durable and artfully modifiable.**

High-quality Puro kitchen textiles made from a half-linen blend are made for real life. The apron is also variable in size and fit and can be folded like a bistro apron, for example.

### **Puro – naturel, durable et astucieusement modifiable.**

Les textiles de cuisine Puro de haute qualité fabriqués à partir d'un mélange de coton et de lin sont faits pour durer.

Le tablier s'ajuste selon toutes les envies et les morphologies et peut être plié comme un tablier de bistrot.

# Puro

55 % Baumwolle, 45 % Leinen · Füllung Baumwolle  
 55 % Cotton, 45 % linen · Filling cotton / 55 % Coton, 45 % lin · Rembourrage coton



1. 12802 4025457128028  
 2. 12810 4025457128103

40°	<b>Schürze</b> · Apron · Tablier			
	-/2*/48	220 gsm	85 x 70 cm	☒
40°	<b>Topfhandschuh</b> · Oven glove · Gant			☒
	-/4*/160	220 gsm	31 x 18 cm	☒
40°	<b>Topflappen</b> · Oven cloth · Manique			☒
	-/4*/180	220 gsm	20 x 20 cm	☒
60°	<b>Geschirrtuch</b> · Dish towel · Torchon de cuisine			☒
	-/4*/144	220 gsm	70 x 50 cm	☒
60°	<b>Tisch-Set</b> · Placemat · Set de table			☒
	-/6*/96	220 gsm	45 x 30 cm	☒



3. 12803 4025457128035  
 4. 12811 4025457128110



5. 12804 4025457128042  
 6. 12812 4025457128127

**Zahlreiche Tragevarianten.**  
 Perfectly modular.  
 Parfaitement modulable.



7. 12805 4025457128059  
 8. 12813 4025457128134

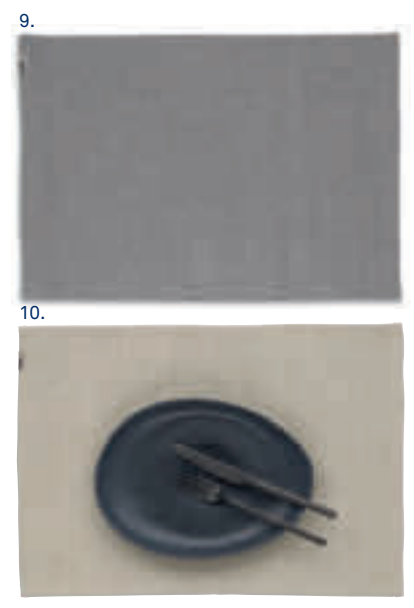

9. 12806 4025457128066  
 10. 12814 4025457128141



# Tia

100 % Baumwolle, gewebt · Füllung Polyester / 100 % Cotton, woven · Filling polyester / 100 % Coton, tissé · Rembourrage polyester

<b>1. Schürze</b> · Apron · Tablier				
-/2*/48	190gsm	80 x 67 cm		
<b>2. Topfhandschuh</b> · Oven glove · Gant				
-/4*/160	190gsm	31 x 18 cm		
<b>3. Topflappen</b> · Oven cloth · Manique				
-/4*/180	190gsm	20 x 20 cm		
<b>4. Geschirrtuch</b> · Dish towel · Torchon de cuisine				
-/4*/144	190gsm	70 x 50 cm		
<b>5. Geschirrtuch Waffel</b> · Dish towel · Torchon de cuisine				
-/4*/144	190gsm	70 x 50 cm		

2.



3.



4.



5.



1.

1.



Lichtgrau · Light grey · Gris clair

- 1. 12719 4025457127199
- 2. 12700 4025457127007
- 3. 12701 4025457127014
- 4. 12702 4025457127021
- 5. 12703 4025457127038

2.



2.



2.



3.



3.



3.



4.



5.

4.



5.

4.



5.

Graphitgrau · Graphit grey · Gris graphite

- 1. 12720 4025457127205
- 2. 12705 4025457127052
- 3. 12706 4025457127069
- 4. 12707 4025457127076
- 5. 12708 4025457127083

Sommerblau · Summer blue · Bleu été

- 2. 12715 4025457127151
- 3. 12716 4025457127168
- 4. 12717 4025457127175
- 5. 12718 4025457127182

Minzgrün · Mint green · Vert Menthe

- 2. 12710 4025457127106
- 3. 12711 4025457127113
- 4. 12712 4025457127120
- 5. 12713 4025457127137

**NEW**



## **Cora – es grünt so hübsch in meiner Küche.**

Die hochwertigen Küchentextilien Cora bringen frischen Wind in die Küche.

### **Cora – it's greening so pretty in my kitchen.**

The high-quality Svea kitchen textiles bring fresh air to the kitchen.

### **Cora – Un air de printemps dans ma cuisine.**

Les textiles de cuisine de qualité supérieure Cora apportent un souffle de fraîcheur dans la cuisine



1. 12815 4025457128158  
2. 12816 4025457128165

<b>40°</b>	<b>Schürze · Apron · Tablier</b>			
	-/2*/48	190 gsm	80 x 67 cm	☒
<b>40°</b>	<b>Topfhandschuh · Oven glove · Gant</b>			
	-/4*/160	190 gsm	31 x 18 cm	☒
<b>40°</b>	<b>Topflappen · Oven cloth · Manique</b>			
	-/4*/180	190 gsm	20 x 20 cm	☒
<b>60°</b>	<b>Geschirrtuch · Dish towel · Torchon de cuisine</b>			
	-/4*/144	190 gsm	70 x 50 cm	☒

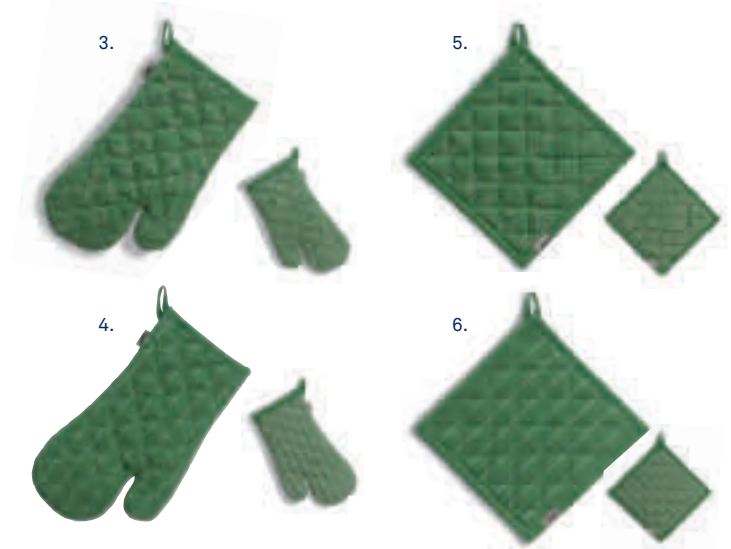

3. 12817 4025457128172  
4. 12818 4025457128189

5. 12819 4025457128196  
6. 12820 4025457128202



7. 12821 4025457128219  
8. 12822 4025457128226



9. 12823 4025457128233  
10. 12824 4025457128240



11. 12825 4025457128257  
12. 12826 4025457128264



1. 12775 4025457127755  
2. 12776 4025457127762

## Gianna

100 % Baumwolle, gewebt / 100 % Cotton, woven / 100 % Coton, tissé

40°	Schürze · Apron · Tablier	-/2*/48	190 gsm	80 x 67 cm	☑
40°	Topfhandschuh · Oven glove · Gant	-/4*/160	190 gsm	28 x 18 cm	☑
40°	Topflappen · Oven cloth · Manique	-/4*/180	190 gsm	20 x 20 cm	☑
60°	Geschirrtuch · Dish towel · Torchon de cuisine	-/4*/144	190 gsm	70 x 50 cm	☑



3. 12777 4025457127779  
4. 12778 4025457127786

5. 12779 4025457127793  
6. 12780 4025457127809

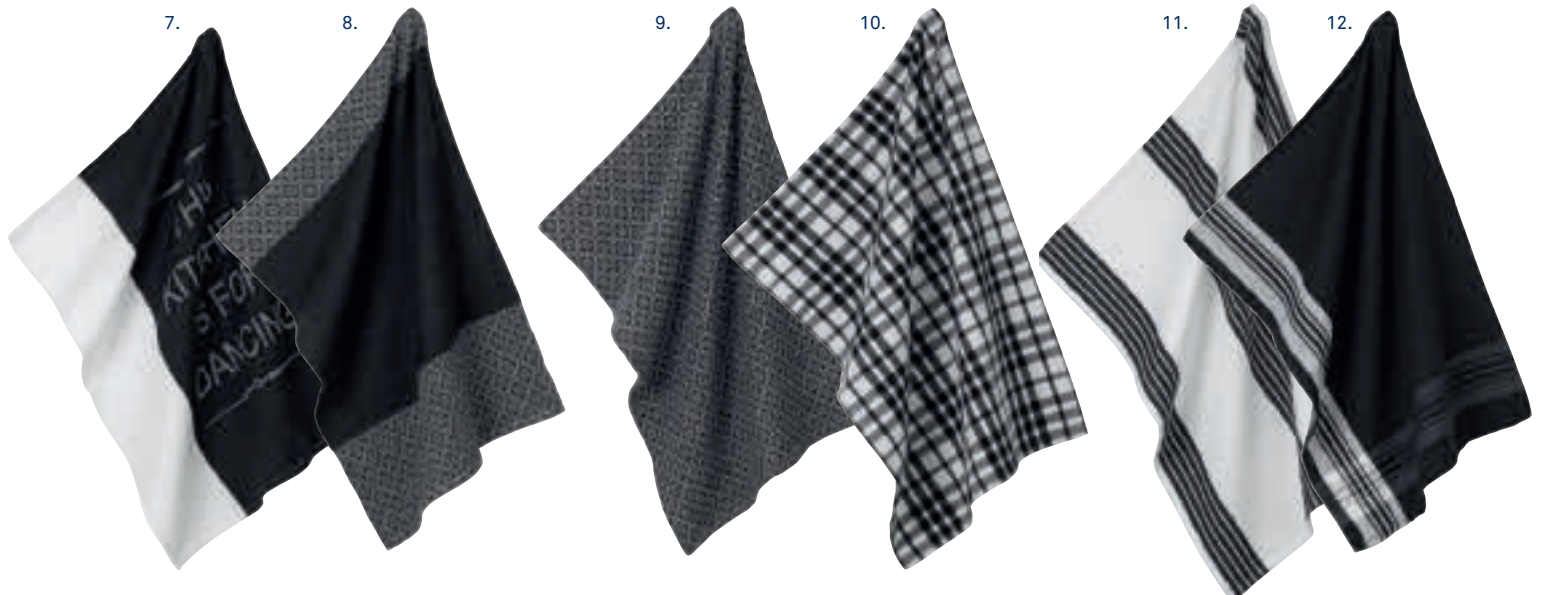

7. 12781 4025457127816  
8. 12782 4025457127823

9. 12783 4025457127830  
10. 12784 4025457127847

11. 12785 4025457127854  
12. 12786 4025457127861

100 % Baumwolle, gewebt · Füllung Polyester  
 100 % Cotton, woven · Filling polyester / 100 % Coton, tissé · Rembourrage polyester



1. 12790 4025457127908  
 2. 12791 4025457127915

40°	<b>Schürze</b> · Apron · Tablier		
	-/2*/48	190 gsm	80 x 67 cm
40°	<b>Topfhandschuh</b> · Oven glove · Gant		
	-/4*/160	190 gsm	31 x 18 cm
40°	<b>Topflappen</b> · Oven cloth · Manique		
	-/4*/180	190 gsm	20 x 20 cm
60°	<b>Geschirrtuch</b> · Dish towel · Torchon de cuisine		
	-/4*/144	190 gsm	70 x 50 cm



3. 12792 4025457127922  
 4. 12793 4025457127939

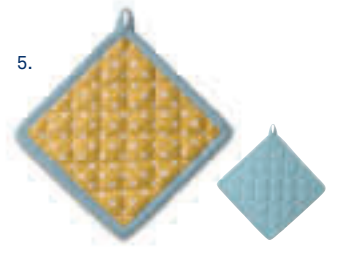

5. 12794 4025457127946  
 6. 12795 4025457127953



7. 12796 4025457127960  
 8. 12797 4025457127977

9. 12798 4025457127984  
 10. 12799 4025457127991

11. 12800 4025457128004  
 12. 12801 4025457128011

# Tamina

100% Baumwolle / 100% Cotton / 100% Coton



## Tisch-Set

Placemats · Set de table

- 6\* 96

Beige · Beige · Beige

15253 4025457152535



## Currygelb · Curry yellow · Jaune curry

15254 4025457150142



## Frostblau · Freeze blue · Bleu gelé

15256 4025457152566



## Kaminrot · Camine red · Camin

15257 4025457152573



## Terra · Terra · Terra

15258 4025457152580



## Graphitgrau · Graphite grey · Gris graphite

15259 4025457152597



## Wolkenrosa · Cloudy pink · Rose des nuages

15260 4025457152603



## Lichtgrau · Light grey · Gris claire

15261 4025457152610

## Tamina – welche Farbe hat Ihr Zuhause?

Freundinnen-Kaffee? Dann passen Tischsets in Rosa und Beige zu farblich abgestimmten Schnittblumen.

### Tamina – What colour is your home?

Coffee for your girlfriends? Then pink and mint green placemats and colour-coordinated cut flowers will be a perfect match.

### Tamina – Quelle couleur serait la mieux assortie à votre intérieur ?

Optez pour votre couleur préférée et dressez une jolie table agrémentée d'un beau bouquet. Voilà, le tour est joué !





Tisch-Set  
Placemats - Set de table

- 6\* 96

Beige/Terra · Beige/Terra · Beige/Terra

15262 4025457152627



Terra/Beige  
Terra/Beige · Terra/Beige

15263 4025457152634



Schwarz/Grau  
Black/Grey · Noir/Gris

15264 4025457152641



Hellgrau/Grau  
Light grey/Grey · Gris clair/gris

15265 4025457152658

# Ria – in natürlicher Harmonie.

Ton- in-Ton-Gewebe mit natürlicher Haptik und sanfte Nuancen für einen harmonisch schön gedeckten Tisch.

## Ria – in natural harmony

Tone-on-tone fabric with a natural feel and soft nuances for a harmoniously beautifully laid table.

## Ria – l'harmonie au naturel

Tissu ton sur ton avec une finition naturelle et des nuances douces pour une table harmonieuse.





# Nicoletta

85 % PVC · 15 % Polyester / 85 % PVC · 15 % Polyester / 85 % PVC · 15 % Polyester



## Tisch-Set

Placemats · Set de table

- 12\* 144

**Creme** · Cream · Crème

**12035** 4025457120350



**Weiß/Schwarz** · White/Black · Blanc/Noir

**12037** 4025457120374



**Rot** · Red · Rouge

**12043** 4025457120435



**Goldbraun** · Golden brown · Brun doré

**12044** 4025457120442



**Blau** · Blue · Bleu

**12041** 4025457120411



**Dunkelgrün** · Dark green · Vert foncé

**12040** 4025457120404



**Braun** · Brown · Brun

**12046** 4025457120466



**Anthrazit** · Anthracite · Anthracite

**12045** 4025457120459

## Nicoletta – neuer Look für den Esstisch?

Tischsets schützen den Esstisch und sorgen für einen einladenden Tisch.

### Nicoletta – a new look for your dining table?

Placemats protect the dining table and make the table look inviting.

### Nicoletta – un relooking de votre table?

Les sets de table apportent une bonne protection avec une touche d'élégance en plus.





**Tisch-Set**

Placemats · Set de table

- 12\* 120

12325 4025457123252

Beige · Beige · Beige



**Braun** · Brown · Brun

12320 4025457123207



**Hellgrau** · Light grey · Gris clair

12321 4025457123214



**Dunkelgrau** · Dark grey · Gris foncé

12323 4025457123238



**Petrol** · Teal blue · Petrol

12322 4025457123221



**Rose** · Rose · Rosé

12307 4025457123078



**Altrot** · Dark red · Rouge ancien

12324 4025457123245



**Untersetzer**

Trivet · Dessous-de-verre

- 6\* 120

4-teilig · 4 pieces · 4 pièces

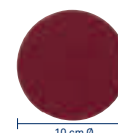

10 cm Ø

4x

**Altrot** · Dark red · Rouge ancien

12334 4025457123344



4x

**Beige** · Beige · Beige

12335 4025457123351



4x

**Braun** · Brown · Brun

12330 4025457123306

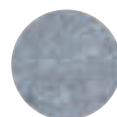

4x

**Hellgrau** · Light grey · Gris clair

12331 4025457123313



4x

**Dunkelgrau** · Dark grey · Gris foncé

12333 4025457123337

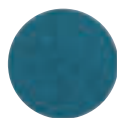

4x

**Petrol** · Teal blue · Petrol

12332 4025457123320



4x

**Rose** · Rose · Rosé

12308 4025457123085

**NEW**



## Veganes Leder in tollen Farben und neuen Formen.

Kimara setzt softe Akzente, während Stone Tischsets und Untersetzer mit organischer Formsprache und satten Erdtönen spielen.

### **Vegan leather in great colors and new forms.**

Kimara sets soft color accents while Stone table sets and trivets play with organic shapes and rich earth tones.

### **Cuir vegan dans de superbes couleurs et de nouvelles formes.**

Kimara met des accents de couleurs douces tandis que les ensembles de table et les dessous de plat Stone jouent avec des formes organiques et des tons de terre.

## Stone

PU-Leder, 2 mm stark / Pu-Leather, 2 mm thick / PU-cuir, 2 mm épais



### Tisch-Set

Placemats · Set de table

- 12\* 48

Braun · Brown · Brun

12650 4025457126505



Schwarz · Black · Noir

12651 4025457126512



Dunkelgrau · Dark grey · Gris foncé

12652 4025457126529



Hellgrau · Light grey · Gris clair

12653 4025457126536

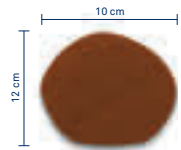

4x

### Untersetzer

Trivet · Dessous-de-verre

- 6\* 120

4-teilig · 4 pieces · 4 pièces

Braun · Brown · Brun

12654 4025457126543



4x

Schwarz · Black · Noir

12655 4025457126550



4x

Dunkelgrau · Dark grey · Gris foncé

12656 4025457126567



4x

Hellgrau · Light grey · Gris clair

12657 4025457126574



### Tisch-Set

Placemats · Set de table

- 12\* 48

Weiß · White · Blanc

12095 4025457120954



Grau · Grey · Gris

12096 4025457120961



Schwarz · Black · Noir

12098 4025457120985



Braun · Brown · Brun

12097 4025457120978



Rosa · Pink · Rosé

12312 4025457123122



Mintgrün · Mint green · Menthe

12313 4025457123139



Hellblau · Light blue · Bleu clair

12311 4025457123115



Dunkelgrau · Dark grey · Gris foncé

12310 4025457123108

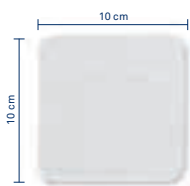

4x

### Untersetzer

Trivet · Dessous-de-verre

- 6\* 30

4-teilig · 4 pieces · 4 pièces

Weiß · White · Blanc

12090 4025457120909



4x

Hellgrau · Light grey · Gris clair

12091 4025457120916



4x

Braun · Brown · Brun

12092 4025457120923



4x

Schwarz · Black · Noir

12093 4025457120930

## Kimara

PU-Leder, 2 mm stark / Pu-Leather, 2 mm thick / PU-cuir, 2 mm épais

## Kalea

PU-Leder, 2 mm stark / Pu-Leather, 2 mm thick / PU-cuir, 2 mm épais



38 cm Ø

### Tisch-Set

Placemats · Set de table

- 12\* 72

**Braun** · Brown · Brun

**12180** 4025457121807



**Dunkelgrau** · Dark grey · Gris foncé

**12181** 4025457121814



**Hellgrau** · Light grey · Gris clair

**12182** 4025457121821



**Schwarz** · Black · Noir

**12183** 4025457121838

## Kimya

PP-Kunststoff · 2 mm stark / PP plastic · 2 mm thick / PP plastique · 2 mm épais



38 cm Ø

### Tisch-Set

Placemats · Set de table

- 12\* 144

**Creme** · Cream · Crème

**12339** 4025457123399



**Hellgrau** · Light grey · Gris clair

**12340** 4025457123405



**Schwarz** · Black · Noir

**12338** 4025457123382



**Grau** · Grey · Gris

**12337** 4025457123375

# Kalea – hier nimmt man gerne Platz.

Kalea überzeugt mit einer ganz besonderen Optik. Die Sets aus Kunstleder eignen sich aufgrund ihrer runden Form perfekt als Platzsets.

### Kalea – I am happy to stay here.

Kalea impresses with a very special look. The sets made of faux leather are ideal as placemats due to their round shape.

### Kalea – s'installer avec plaisir.

Kalea enchante le regard par une esthétique toute singulière. De forme ronde, les sets en simili cuir sont adaptés à toutes les tables.



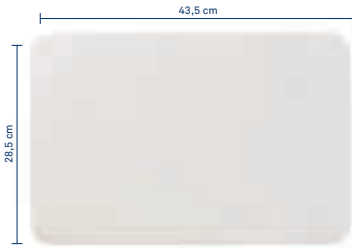

**Tisch-Set**

Placemats · Set de table

- 12\* 144

**Weiß** · White · Blanc

**15006** 4025457150067



**Lemongrün** · Lemon green · Citron vert

**15004** 4025457150043



**Altrot** · Dark red · Rouge ancien

**15014** 4025457150142



**Beige** · Beige · Beige

**15008** 4025457150081



**Taupe** · Taupe · Taupe

**15018** 4025457150180



**Grau** · Grey · Gris

**15017** 4025457150173

# Uni – bunter happy Alltag.

Eine riesige Farbauswahl lädt zum fröhlichen Kombinieren ein.  
Robuste und pflegeleichte Qualität.

**Uni – happy and colourful everyday life.**

A huge choice of colours invites you to create a cheerful  
combination. Robust and easy-care quality.

**Uni – un bonheur au quotidien qui pétille de couleurs!**

Un choix très large pour une combinaison joyeuse de couleurs.  
Robuste et facile d'entretien.





# Gemeinsam schmeckt's am besten.

Gemeinsame Stunden sind wertvoll und bleiben lange in Erinnerung. Mit einer Einladung zum Raclette oder zum Fondue bleibt auch dem Gastgeber viel Zeit, denn gekocht wird gemeinsam am Tisch.

**Food tastes best together.**

The hours spent together are valuable and stay in our memories for a long time. With an invitation to enjoy a raclette or fondue, the host also has a lot of time because cooking is done together at the table.

**Un repas partagé est toujours meilleur.**

Les moments passés ensemble sont toujours précieux et restent de bons souvenirs. Une invitation à partager une raclette ou une fondue laisse à l'hôte beaucoup de temps, car la cuisine se prépare ensemble au fur et à mesure.



# Geneva – Mit oder ohne Grillstreifen? Sie entscheiden.

## Grillplatte einfach auf die gewünschte Seite drehen.

With or without grill stripes?  
You decide – simply turn the grill  
plate to the desired side.

Plaque à griller lisse ou rainurée?  
Vous avez le choix – il suffit de  
retourner la plaque de cuisson  
du côté souhaité.

## Gusseisenplatte

Cast iron plate  
En fonte de fer



## Extra langes Kabel

Extra long cable  
Câble extra long



1200 W

230 V / - 50-60 Hz



## Stufenlos regulierbar mit Kontrolllampe.

Infinitely adjustable temperature  
controller with operating light.  
Thermostat à réglage variable.

## Raclette/Grillplatte Geneva

Raclette/Grill plate  
Raclette/Plaque de grill

64006 4025457640063 1 - 2

a Gusseisen · Cast iron · Fonte

b Stahl antihafbeschichtet · Non-stick coated steel · Acier antiadhésif

c Holz · Wood · Bois

Schwarz · Black · Noir

2 m EXTRA LANG: VDE-Kabel · VDE cable · Câble VDE



# NEW

## Geneva

Elektrisch / Electric / Electrique

### Alugussplatte

Cast aluminium plate

En fonte d'aluminium



### Extra langes Kabel

Extra long cable

Câble extra long



**Die Pfännchen bei Geneva können von allen Seiten entnommen werden.**

**Perfektes Zugreifen auch z.B. von der Kopfseite des Tisches her.**

Perfect access: the pans can be placed in different ways for easier handling.

Parfaite modularité : les poêlons peuvent être placés de différentes façons pour une préhension plus facile.



600 W

### Raclette/Grillplatte Geneva

Raclette/Grill plate

Raclette/Plaque à griller

10048

4025457100482

1

- 4



a Aluguss · Cast aluminum · Fonte aluminium

b Stahl antihafbeschichtet · Non-stick coated steel · Acier antiadhésif

c Holz · Wood · Bois

Schwarz · Black · Noir

**2 m EXTRA LANG:** VDE-Kabel · VDE cable · Câble VDE



230 V / ~ 50-60 Hz



### Kippschalter EIN-AUS mit Kontrolllampe.

ON-OFF rocker switch, with operating light.

Interrupteur à bascule marche arrêt, avec témoin lumineux rouge.

# Ceneri & Livigno

Elektrisch / Electric / Electrique

220 - 240 V / ~ 50 - 60 Hz



**Stufenlos regulierbar mit Kontrolllampe.**  
 Infinitely adjustable temperature controller with operating light.  
 Thermostat à réglage variable.



**Kippschalter EIN-AUS mit Kontrolllampe.**  
 ON-OFF rocker switch, with operating light.  
 Interrupteur à bascule marche arrêt, avec témoin lumineux rouge.

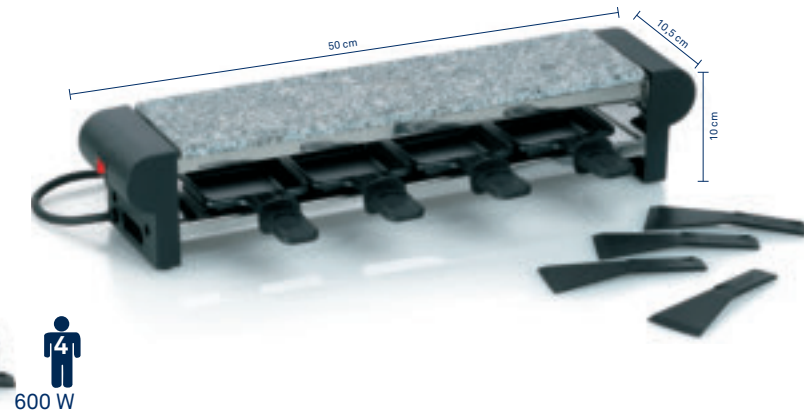
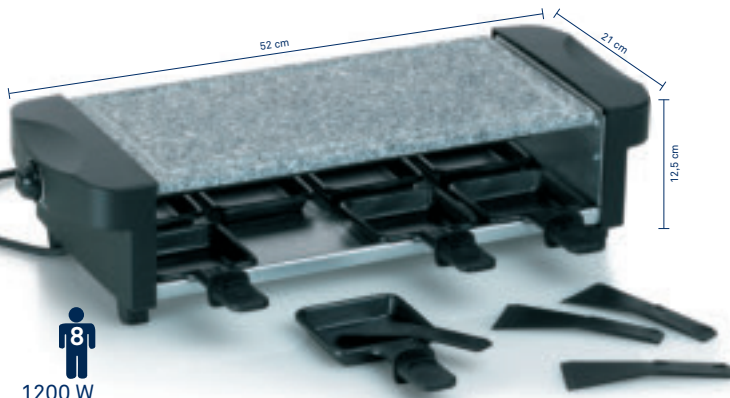

## Raclette/Heißer Stein Ceneri

Raclette/ Hot stone  
 Raclette/Plaque de pierre chaude **66663** 4025457666636 1 - 2

a Granit · Granite · Granit  
 b Stahl antihafbeschichtet · Non-stick coated steel · Acier antiadhésif  
 c Nylon · Nylon · Nylon

Schwarz · Black · Noir

1 m: VDE-Kabel · VDE cable · Câble VDE



## Raclette/Heißer Stein Livigno

Raclette/ Hot stone  
 Raclette/Plaque de pierre chaude **66661** 4025457666612 1 - 3

a Granit · Granite · Granit  
 b Stahl antihafbeschichtet · Non-stick coated steel · Acier antiadhésif  
 c Nylon · Nylon · Nylon

Schwarz · Black · Noir

1 m: VDE-Kabel · VDE cable · Câble VDE



# Heißer Stein, Raclette oder einfach beides!

Hier muss sich keiner entscheiden.  
 Ceneri und Livigno vereinen beide Funktionen in einem.  
 Für grenzenloses Schlemmen in gemütlicher Runde.

## Hot stone, Raclette or simply both in one!

No one has to decide here.  
 Ceneri and Livigno combine both functions in one.  
 For limitless feasting in a relaxed atmosphere.

## Pierre chaude, raclette ou tout simplement combinées!

Au choix pour les gourmands ! Ceneri et Livigno combinent les deux fonctions en une seule.  
 Pour un festin sans limite dans une atmosphère détendue.





# Splügen & Bernina

Elektrisch / Electric / Electrique



230 V / - 50 - 60 Hz

**Kippschalter EIN-AUS mit Kontrolllampe.**  
ON-OFF rocker switch, with operating light.  
Interrupteur à bascule marche arrêt,  
avec témoin lumineux rouge.



350 W

### Raclette/Heier Stein Splügen

Raclette/ Hot stone

Raclette/Plaque de pierre chaude **66493** 4025457664939 1 - 6

**a** Granit · Granite · Granit

**b** Stahl antihafbeschichtet · Non-stick coated steel · Acier antiadhésif

**c** Nylon · Nylon · Nylon

Schwarz · Black · Noir

1 m: VDE-Kabel · VDE cable · Câble VDE



350 W

### Raclette/Grillplatte Bernina

Raclette/Grill plate

Raclette/Plaque à griller **66490** 4025457664908 1 - 8

**a** Stahl antihafbeschichtet · Non-stick coated steel · Acier antiadhésif

**b** Nylon · Nylon · Nylon

Schwarz · Black · Noir

1 m: VDE-Kabel · VDE cable · Câble VDE



## Passend für alle kela Raclettes.

Suitable for all kela raclettes.

Convient à toutes les raclettes kela.

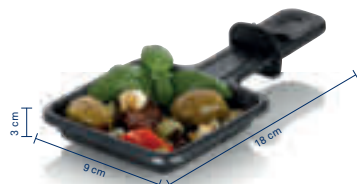

### Raclettepfännchen Juri

Raclette pan · Raclette pele

1 - 40

**66496** 4025457664960

Stahl antihafbeschichtet

Non-stick coated steel

Acier antiadhésif

Schwarz · Black · Noir

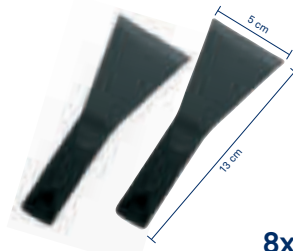

8x

### Raclettespatel Pillon

Raclette spatulas · Spatules à raclette

1 24 48

**66667** 4025457666674

8 Stück · 8 pieces · 8 pices

Nylon · Nylon · Nylon

Schwarz · Black · Noir



8x

### Raclettespatel Arbon

Raclette spatula · Spatules à raclette

1 - 140

**77033** 4025457770333

8 Stück · 8 pieces · 8 pices

Buche · Beech · Htre



4x

### Raclette-Brettchen Baar

Raclette boards · Planchettes à raclette

1 - 48

**77937** 4025457779374

4 Stück · 4 pieces · 4 pices

Buche · Beech · Htre



## Simplon – ein wahrer Alleskönner.

Egal ob Sie Lust auf ein herzhaftes Öl-, Käse- oder Fleischfondue haben, oder ob es doch lieber was Süßes sein soll – mit dem Elektrofondue Simplon erwirbt man einen echten Allrounder. Dank der stufenlos regulierbaren Temperatur sind ganz einfach unterschiedliche Zubereitungen möglich. Fondues mit Öl oder Brühe gelingen genauso gut wie ein herzhaftes Käse- oder ein zartschmelzendes Schokofondue.

### **Simplon – a real all-rounder.**

Whether you feel like a savoury oil, cheese or meat fondue, or prefer something sweet, the Simplon electric fondue is a real all-rounder. Thanks to the continuously adjustable temperature, it is really easy to make different preparations. Fondues with oil or broth are as good as a savoury cheese or a delicate chocolate fondue.

### **Simplon – un appareil à fondue multi-talent.**

Que vous ayez envie d'une fondue savoureuse à l'huile, au fromage ou au bouillon, ou que vous préféreriez un plat plus sucré - avec l'appareil à fondue électrique Simplon, vous faites l'acquisition d'un véritable multi-talent. Grâce à la température réglable variable, il est très facile de réaliser différentes préparations. Toutes les variantes de fondue sont possibles !

# Simplon

Elektrisch / Electric / Electrique



230 V / ~ 50 - 60 Hz

### Stufenlos regulierbar, mit Kontrolllampe.

Infinitely adjustable temperature controller with operating light.  
Thermostat à réglage variable.



800 W

### Elektrofondue-Set Simplon

Electric fondue-set

Service à fondue électro **66980** 4025457669804 1 - 4

- a** 0,8 mm: Stahl antihafbeschichtet · Non-stick coated steel · Acier antiadhésif
- b** Edelstahl · Stainless steel · Inox
- c** Kunststoff · Plastic · Plastique
- d** Aluminium Heizplatte · Aluminium heating plate · Plateau chauffant en aluminium

Für ca. 1,7 L Öl oder Brühe  
For approx. 1,7 L oil or stock  
Pour environ 1,7 L d'huile ou de bouillon

1 m: VDE-Kabel · VDE cable · Câble VDE



# Natura

Buche / Beech / Hêtre



26,5 cm



39 cm Ø  
32 cm



19 cm

22,5 cm Ø

## Käsefondue-Set 2 L

Cheese fondue-set  
Service à fondue au fromage

1 - 2

61306 4025457613067

10-teilig · 10 pieces · 10 pièces

- a Feuerfeste Keramik  
Ovenproof ceramic  
Céramique culinaire
- b Edelstahl · Stainless steel · Inox
- c Metall verchromt  
Metal chromed · Métal chromé
- d Buche · Beech · Hêtre



11,5 cm

21,5 cm Ø

## Rechaud

Rechaud · Réchaud

1 - 12

61000 4025457610004

3-teilig · 3 pieces · 3 pièces

- a Edelstahl · Stainless steel · Inox
- b Metall verchromt  
Metal chromed · Métal chromé
- c Buche · Beech · Hêtre



## Fonduekarussell

Fondue carousel · Carroussel à fondue

- - 1

61201 4025457612015

23-teilig · 23 pieces · 23 pièces

- a Stahl emailliert · Steel enamelled  
Acier émaillé
- b Edelstahl · Stainless steel · Inox
- c Metall verchromt  
Metal chromed · Métal chromé
- d Keramik · Ceramic · Céramique
- e Buche · Beech · Hêtre

Für ca. 1-1,2 L Öl oder Brühe  
For approx. 1-1,2 L oil or stock  
Pour environ 1-1,2 L d'huile ou de bouillon



10 cm

22,5 cm Ø

32 cm

## Käsefonduepfanne Basel 2 L

Cheese fondue pan  
Caquelon à fondue à fromage

1 - 4

66575 4025457665752

- Feuerfeste Keramik  
Ovenproof ceramic  
Céramique incombustible

Schwarz · Black · Noir

# Natura – cheesy, veggie oder klassisch?

Ob frisches Brot in cremigen Käse tauchen, klassisch  
Fleisch in heißes Öl, oder mal veggie als Gemüse-Fondue:  
die Serie Natura bietet den passenden Topf.

## Natura – cheesy, veggie or classic?

Whether you are dipping fresh bread in creamy cheese, classic  
meat in hot oil, or sometimes vegetables to enjoy a vegetable  
fondue - the Natura range has the right pot.

## Natura – fromage, vegan ou classique ?

Tremper du pain frais dans du fromage fondu, de la viande  
plongée dans de l'huile chaude ou d'une fondue de légumes  
végétarienne - la gamme Natura offre toutes les possibilités.





## Cailin

Edelstahl / Stainless steel / Inox

EDELSTAHL 18/10  
Stainless steel · Inox



### Fondue-Set Cailin

Fondue-set · Service à fondue

1 - 4

10968 4025457109683

10-teilig · 10 pieces · 10 pièces

a 18/10 Edelstahl · Stainless steel · Inox  
b Edelstahl · Stainless steel · Inox

Für ca. 1-1,2 L Öl oder Brühe  
For approx. 1-1,2 l oil or stock  
Pour environ 1-1,2 L d'huile ou de bouillon



## Comore

Gusseisen / Cast iron / Fonte



### Fondue-Set Comore

Fondue-set · Service à fondue

1 - 4

16639 4025457166396

11-teilig · 11 pieces · 11 pièces

a Gusseisen emailiert  
Cast iron enamelled ·  
Fonte de fer émaillé  
b Edelstahl · Stainless steel · Inox  
c Metall verchromt  
Métal chromé · Métal chromé

Für ca. 0,6 - 0,8 L Öl oder Brühe  
For about 0,6 - 0,8 L oil or broth  
Pour 0,6 - 0,8 L d'huile ou de bouillon

Schwarz · Black · Noir





# Country

Akazienholz / Acacia wood / Bois d'acacia



## Käsefondue-Set 2 L

Cheese fondue-set  
Service à fondue à fromage

1 - 4

16640 4025457166402

10-teilig · 10 pieces · 10 pièces

- a Feuerfeste Keramik · Ovenproof ceramic · Céramique incombustible
- b Metall schwarz · Metal black · Métal noir
- c Kunststoff · Plastic · Plastique
- d Edelstahl · Stainless steel · Inox
- e Akazie · Acacia · Acacia



## Fondue-Set

Fondue-set · Service à fondue

1 - 1

16644 4025457166440

11-teilig · 11 pieces · 11 pièces

- a Gusseisen emailliert · Cast iron enameled · Fonte de fer émaillée
- b Metall schwarz · Metal black · Métal noir
- c Edelstahl · Stainless steel · Inox
- d Akazie · Acacia · Acacia

Für ca. 0,8-1,0 L Öl oder Brühe  
For approx. 0,8-1,0 l oil or stock  
Pour environ 0,8-1,0 L d'huile ou de bouillon



## Heißer Stein

Hot stone · Pierre chaude

1 - 5

16647 4025457166471

2-teilig · 2 pieces · 2 pièces

Granitstein · Granite stone · Granit

24 x 16 cm, 4 cm h



## Grillstein

Hot stone · Pierre chaude

- 2\* 6

16648 4025457166488

Granitstein · Granite stone · Granit

20 x 12 cm, 2,5 cm h

# Country – Landhausfeeling am Tisch.

Was für eine Auswahl! Fondue-Set aus Gusseisen, Käsefondue aus Keramik und heißer Stein aus Granit.

## Country – a country cottage feeling at the table

What a choice! Fondue set made of cast iron, cheese fondue made of ceramic and hot stone made of granite.

## Country – Un style authentique sur la table.

Fondue Savoyarde en céramique, fondue bourguignonne en fonte et pierre de cuisson en granit feront un bel effet sur votre table.



# Lancy

Aluguss · Keramische Beschichtung / Cast aluminum · Ceramic non-stick coating / Fonte 'aluminium · Céramique revêtement antiadhésif



## Käsefondue-Set Lancy 2 L

Cheese fondue-set  
Service à fondue à fromage

16564 4025457165641

1 - 4

10-teilig · 10 pieces · 10 pièces

a Aluguss · Cast aluminum · Fonte aluminium

a Keramische Beschichtung  
Ceramic non-stick coating  
Céramique revêtement antiadhésif

c Metall verchromt  
Metal chromed · Metal chromé

d Edelstahl · Stainless steel · Inox

e Griff: Antirutschoberfläche

Handle: Non-slip surface

Poignée: Surface antidérapante

Grau · Grey · Gris



19,5 cm



**Lancy ist auch für den Induktionsherd geeignet.**

Lancy is suitable for induction cookers.

Lancy convient aux plaques à induction.

## Käsefonduepfanne Meyrin 2 L

Cheese fondue pan  
Caquelon à fondue à fromage

16571 4025457165719

1 - 6

Aluguss

Cast aluminum · Fonte aluminium

Keramische Beschichtung  
Ceramic non-stick coating  
Céramique revêtement antiadhésif

Griff: Antirutschoberfläche

Handle: Non-slip surface

Poignée: Surface antidérapante

Grau · Grey · Gris



21 cm Ø

9 cm

33 cm

0-180°

# Roman

Keramik / Ceramic / Céramique



22,5 cm Ø

19 cm

29 cm

## Käsefondue-Set Roman 1,7 L

Cheese fondue-set  
Service à fondue à fromage

1 - 2

16665 4025457166655

9-teilig · 9 pieces · 9 pièces

a Feuerfeste Keramik  
Ovenproof ceramic  
Céramique culinaire

b Edelstahl · Stainless steel · Inox

c Metall · Metal · Métal

d Kunststoff · Plastic · Plastique



# Tamis & Tura

**Fonduesieb für alle Leckereien, die nicht auf der Fonduegabel bleiben wollen.**

Fondue strainer for all the treats that don't want to stay on the fondue fork.

Passoire à fondue pour toutes les petites portions délicates.

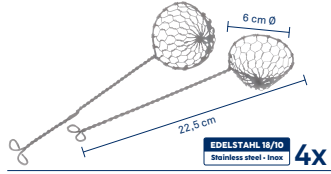

<b>Siebe-Set Tamis</b>			
Strainer set · Set passeroies mini			
1	-	60	■ ■
77924	4025457779244		



<b>Zuckerzange Tura</b>			
Sugar tongs · Pince à sucre			
1	-	60	■ ■
65147	4025457651472		

## Belana, Morena & Modessa

EDDELSTAHL  
Stainless steel · Inox

Fleischfonduegabeln  
Fondue fork  
Fourchette à fondue

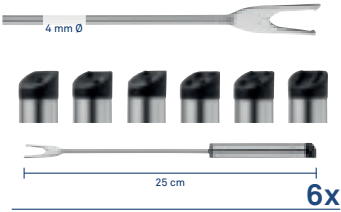

<b>Belana</b>			
1	12	48	■ ■
79184	4025457791840		
Griff · Handle · Poignée Edelstahl · Stainless steel · Inox			

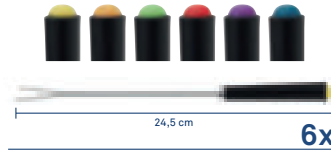

<b>Morena</b>			
1	12	48	■ ■
79313	4025457793134		
Griff · Handle · Poignée Kunststoff · Plastic · Plastique			

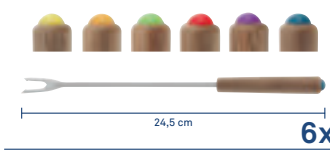

<b>Modessa</b>			
1	12	48	■ ■
79164	4025457791642		
Griff · Handle · Poignée Akazie · Acacia · Acacia			

## Belana, Morena, Bergamo & Montana

EDDELSTAHL  
Stainless steel · Inox

Käsefonduegabeln  
Cheese fondue fork  
Fourchette à fondue au fromage

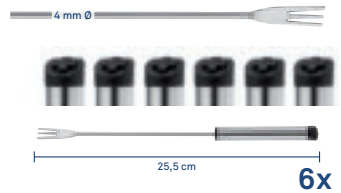

<b>Belana</b>			
1	12	48	■ ■
79186	4025457791864		
Griff · Handle · Poignée Edelstahl · Stainless steel · Inox			

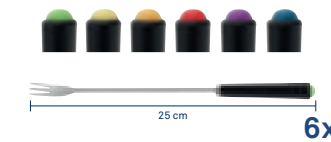

<b>Morena</b>			
1	12	48	■ ■
79314	4025457793141		
Griff · Handle · Poignée Kunststoff · Plastic · Plastique			

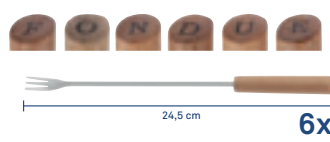

<b>Bergamo</b>			
1	12	48	■ ■
79167	4025457791673		
Griff · Handle · Poignée Buche · Beech · Hêtre			



<b>Montana</b>			
1	12	48	■ ■
16581	4025457165818		
Griff: Antirutschoberfläche Handle: Non-slip surface Poignée: Surface antidérapante			
Grau · Grey · Gris			

## Anneli & Vroni

Feuerfeste Keramik · Ovenproof ceramic · Céramique résistante



<b>Fondueteller Anneli</b>	
Fondue plate · Assiette à fondue	
-	6* 12
<b>67403</b>	4025457674037
Glänzend · Bright · Brillant	



<b>Fondueteller Anneli</b>	
Fondue plate · Assiette à fondue	
-	6* 12
<b>67404</b>	4025457674044
Glänzend · Bright · Brillant	

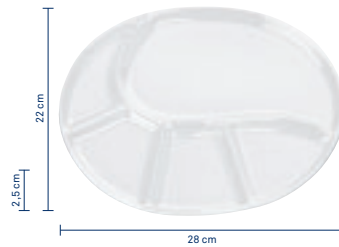

<b>Fondueteller Vroni</b>	
Fondue plate · Assiette à fondue	
-	6* 12
<b>67406</b>	4025457674068
Glänzend · Bright · Brillant	



<b>Fondueteller Vroni</b>	
Fondue plate · Assiette à fondue	
-	6* 12
<b>67405</b>	4025457674051
Glänzend · Bright · Brillant	

## Magma, Vesuv & Vulcano



<b>Brennpasten-Set Magma</b>	
Set of combustible paste	
Set pâte à brûler	
1	- 24
<b>63018</b>	4025457630187
3 x 80 g	
UN 1170	



<b>Pastenbrenner-Set Vesuv</b>	
Set of paste burner · Set brûleur à pâte	
1	- 30
<b>63067</b>	4025457630675
Edelstahl · Stainless steel · Inox	
Brennpaste	
Combustible paste · Pâte à brûler	
UN 1170	



<b>Pastenbrenner-Set Vulcano</b>	
Set of paste burner · Set brûleur à pâte	
1	- 30
<b>63085</b>	4025457630859
Edelstahl · Stainless steel · Inox	
Brennpaste	
Combustible paste · Pâte à brûler	
UN 1170	

### Vulcano – extra langer Griff für mehr Sicherheit.

Vulcano – extra long handle for greater safety.

Vulcano – poignée extra longue pour plus de sécurité.

## Balerno

Aluminium · Aluminium · Aluminium



<b>Flammenverteiler Balerno</b>	
Heat regulating plate	
Répartiteur de chaleur	
1	5 250
<b>66595</b>	4025457665950

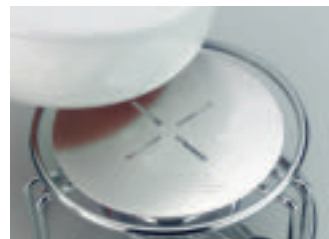

### Balerno – verteilt die Hitze gleichmäßig auf den Boden des Käsefonduetopfes und verhindert somit das Anbrennen.

Balerno – distributes the heat evenly on the base of the cheese fondue pot, thus preventing burning.

Balerno – répartit la chaleur uniformément sur le fond du récipient à fondue.

# Aurie Comfort

ABS Kunststoff · Lieferung ohne Batterie / ABS-Plastic · Without Batterie/ ABS Plastique · Piles non-fournies.

- Kontaktlose Anwendung.**
- Weniger Verbrauch.**
- Standfest.**
- Standby Modus.**
- 2 Spraystufen.**
- Spritzwassergeschützt (IPX-4).**
- Einfaches Befüllen.**

Contactless.  
Less consumption.  
Stable.  
Standby mode.  
2 spray levels.  
Splashproof.  
Simple to fill.

Sans contact.  
Moins de consommation.  
Stable.  
Mode veille.  
2 niveaux de dosage.  
Résistant aux éclaboussures.  
Remplissage facile.



**Nur für flüssiges Desinfektionsmittel.**  
Only for liquid disinfectants.  
Uniquement pour le liquide désinfectant.



<b>Desinfektionsspender 360 ml</b>			
Desinfectant dispenser			
Distributeur de désinfectant			
1	-	20	■
<b>24510</b>	4025457245107		
Weiß · White · Blanc			

<b>Desinfektionsspender 360 ml</b>			
Desinfectant dispenser			
Distributeur de désinfectant			
1	-	20	■
<b>24511</b>	4025457245114		
Dunkelgrau · Dark grey · Gris foncé			

- Kontaktlose Anwendung.**
- Weniger Verbrauch.**
- Standfest.**
- Standby Modus.**
- Automatische Reinigungsfunktion.**
- 5 Dosierstufen.**
- Spritzwassergeschützt (IPX-4).**
- Einfaches Befüllen.**

Contactless.  
Less consumption.  
Stable.  
Standby mode.  
Auto clean function.  
5 volume levels.  
Splashproof.  
Simple to fill.

Sans contact.  
Moins de consommation.  
Stable.  
Mode veille.  
Système de nettoyage automatique.  
5 niveaux de dosage  
Résistant aux éclaboussures.  
Remplissage facile.



**Nur für Flüssigseife geeignet.**  
Only for liquid soap.  
Seulement pour le savon liquide.



<b>Seifenspender 350 ml</b>			
Liquid soap dispenser			
Distributeur à savon			
1	-	20	■
<b>24512</b>	4025457245121		
Weiß · White · Blanc			

<b>Seifenspender 350 ml</b>			
Liquid soap dispenser			
Distributeur à savon			
1	-	20	■
<b>24513</b>	4025457245138		
Dunkelgrau · Dark grey · Gris foncé			

## Aurie 300 & Aurie 450

ABS Kunststoff / ABS-Plastic / ABS Plastique



Seifen- und Desinfektionsmittel-spender 300 ml

Desinfectant dispenser  
Distributeur de désinfectant

1 - 24

24505 4025457245053

Hellgrau · Light grey · Gris clair



Seifen- und Desinfektionsmittel-spender 300 ml

Desinfectant dispenser  
Distributeur de désinfectant

1 - 24

24506 4025457245060

Dunkelgrau · Dark grey · Gris foncé



Seifen- und Desinfektionsmittel-spender 450 ml

Desinfectant dispenser  
Distributeur de désinfectant

1 - 24

24507 4025457245077

Hellgrau · Light grey · Gris clair



Seifen- und Desinfektionsmittel-spender 450 ml

Desinfectant dispenser  
Distributeur de désinfectant

1 - 24

24508 4025457245084

Dunkelgrau · Dark grey · Gris foncé

# Aurie – Einer für alles.

Ein Spender für Seife und Desinfektionsmittel. Dank praktischer Auffangschale bleiben Oberflächen trocken und geschützt. Der abnehmbare Clip kann zur Kennzeichnung des Inhalts aufgesteckt werden.

### Aurie – one for everything with well thought-out details.

A dispenser for soap and disinfectant. Thanks to the practical drip tray, surfaces remain dry and protected. The removable clip can be attached to identify the contents.

### Aurie – un distributeur multi-talent avec des détails sophistiqués.

Un distributeur de savon et de désinfectant. Grâce au bac de récupération pratique, les surfaces restent sèches et protégées. Le clip amovible peut être mis en place pour identifier le contenu.

### Für Seife und Desinfektionsmittel.

For soap and disinfectants.

Pour le savon et désinfectants.





# Entsorgung auf schönstem Niveau.

Für eine praktische Müllentsorgung stehen unsere hilfreichen Treteimer parat. Und machen dabei auch eine richtig gute Figur.

**Disposal at its most attractive.**

Our handy pedal bins are on hand for the practical disposal of waste – and look good as well.

**Praticité et élégance.**

Pour une élimination pratique des déchets, nos poubelles à pédale sont très fonctionnelles. Avec l'élégance en plus.





## Davino – viel Volumen in schlanker Form.

Mit bis zu 30 Liter Volumen schlucken Davino-Treteimer jeglichen Küchenabfall. Die attraktive Formgebung bietet viel Volumen auf wenig Grundfläche und passt sich optimal Ihrer Küchenzeile oder Wand an.

### **Davino – a lot of volume in a slim design.**

With a volume of up to 30 litres, Davino pedal bins swallow up any kitchen waste. The attractive design offers a lot of volume on a small surface area and adapts optimally to your kitchenette or wall.

### **Davino – un volume généreux dans une esthétique élégante.**

Avec un volume max. de 30 litres, les poubelles à pédale Davino permettent de gérer tous les déchets de la cuisine. La forme attrayante offre un grand volume sur une petite surface au sol et s'adapte parfaitement à l'esthétique de votre intérieur.



# Davino

Metall Mattoptik · Farblich beschichtet / Metal matt · Colour coated / Métal mat · Revêtement couleur



### Loch im Inneneimer zur Fixierung des Müllbeutels.

Hole on the interior of the bin for fixing the bin liner.  
Trou à l'intérieur de la poubelle pour fixer le sacnet poubelle.

### Deckel rastet in senkrechter Position ein – dies erleichtert die Entnahme des Inneneimers.

Lid snaps into a vertical position – this makes it easier to remove the inner bucket.  
Le couvercle se bloque en position verticale – ce qui facilite l'enlèvement du seau intérieur.

### Geräuschloses Schließen dank dem Silent Close System.

Silent closing thanks to the silent close system.  
Fermeture sans bruit grâce au concept « Silent-Close ».

### Flacher Deckel für eine noch kompaktere Form.

Flat lid for an even more compact shape.  
Couvercle plat pour une forme plus compacte.

### Griff an der Rückseite für einfaches Tragen.

Handle on the back for easy carrying.  
Poignée à l'arrière pour faciliter le transport.



### Breites Pedal für einen bequemen Tritt.

Wide pedal for easy operation.  
Pédale large pour une action au pied confortable.



### Zurückhaltend schön

Die Treteimer der Serie Davino fassen 6, 12, 2x12 oder 30 Liter und sind aus pulverbeschichtetem Metall und Edelstahl. Sie bestechen durch ihr starkes Design und durch ihre Funktionalität. Davino überzeugt mit einer attraktiven Formgebung und zahlreichen funktionellen Besonderheiten, wie dem Einrasten des Deckels. Durch das Einrasten in offener Position kann der Innenbehälter bequem entnommen werden. Beim Schließen des Deckels sorgt das Silent Close System für ein sanftes und lautloses Schließen.

### Subtly attractive

The pedal bins in the Davino range can hold 6, 12, 2x12 or 30 litres and are made of powder-coated metal and stainless steel. They are characterised by their strong design and functionality. The Davino impresses with its attractive design and numerous functional features, such as the locking of the lid. The inner container can be easily removed by snapping it into the open position. When the lid is closed, the silent close system ensures that it closes smoothly and silently.

### Une sobriété tout en élégance

Les poubelles de la série Davino ont une capacité de 6, 12, 2x12 ou 30 litres et sont recouvertes d'un revêtement en acier peint par poudrage. Elles enthousiasment par leur fonctionnalité et leur design de caractère. Davino séduit par sa ligne esthétique et de nombreuses particularités fonctionnelles comme le réglage du couvercle. Le bac intérieur peut être retiré facilement grâce à l'encliquetage du couvercle en position ouverte. Lors de la fermeture du couvercle, le concept « Silent-Close » garantit une fermeture silencieuse et sans à-coup.

# Davino 6 L, 12 L & 30 L



## Matt · Matt · Mat

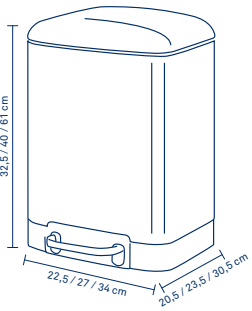

**EDELSTAHL**  
Stainless steel · Inox

Treteimer				
Dust bin · Poubelle				
1	-	4	■	6 L
<b>22998</b>				4025457229985
1	-	4	■	12 L
<b>10902</b>				4025457109027
1	-	2	■	30 L
<b>10903</b>				4025457109034
Matt · Matt · Mat				



Treteimer				
Dust bin · Poubelle				
1	-	4	■	6 L
<b>22975</b>				4025457229756
1	-	4	■	12 L
<b>10922</b>				4025457109225
1	-	2	■	30 L
<b>10923</b>				4025457109232
Matt · Matt · Mat				
Schwarz · Black · Noir				



Treteimer				
Dust bin · Poubelle				
1	-	4	■	6 L
<b>22976</b>				4025457229763
1	-	4	■	12 L
<b>10924</b>				4025457109249
1	-	2	■	30 L
<b>10934</b>				4025457109348
Matt · Matt · Mat				
Grau · Grey · Gris				

## Glänzend · Bright · Brillant



Treteimer				
Dust bin · Poubelle				
1	-	4	■	6 L
<b>22997</b>				4025457229978
1	-	4	■	12 L
<b>10906</b>				4025457109065
1	-	2	■	30 L
<b>10907</b>				4025457109072
Glänzend · Bright · Brillant				
Hellgrau · Light grey · Gris clair				



Treteimer				
Dust bin · Poubelle				
1	-	4	■	6 L
<b>22992</b>				4025457229923
1	-	4	■	12 L
<b>10908</b>				4025457109089
1	-	2	■	30 L
<b>10909</b>				4025457109096
Glänzend · Bright · Brillant				
Dunkelgrau · Dark grey · Gris foncé				



Treteimer				
Dust bin · Poubelle				
1	-	4	■	6 L
<b>22996</b>				4025457229961
1	-	4	■	12 L
<b>10904</b>				4025457109041
1	-	2	■	30 L
<b>10905</b>				4025457109058
Glänzend · Bright · Brillant				
Weiß · White · Blanc				



## Davino Mülltrennung 2 x 12 L

Matt · Matt · Mat

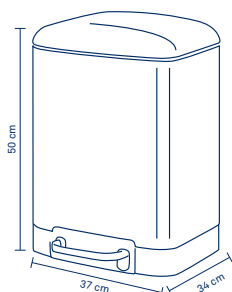

**EDELSTAHL**  
Stainless steel · Inox

### Mülltrenner

Rubbish seperator · Séparateur de déchets

1 - 2 2 x 12 L

**10954** 4025457109546

Edelstahl silber  
Stainless steel silver · Inox argent

Matt · Matt · Mat



### Mülltrenner

Rubbish seperator · Séparateur de déchets

1 - 2 2 x 12 L

**10944** 4025457109447

Schwarz · Black · Noir

Matt · Matt · Mat



### Mülltrenner

Rubbish seperator · Séparateur de déchets

1 - 2 2 x 12 L

**10949** 4025457109492

Grau · Grey · Gris

Matt · Matt · Mat

# Abfall- Management für Ihr Zuhause.

Starker Zuwachs innerhalb der Serie Davino. Mülltrenner mit 2 x 12 Liter Volumen. Die beiden Inneneimer sind einzeln entnehmbar und jeweils mit einer praktischen Öffnung zur Fixierung des Müllbeutels ausgestattet.

### Organised waste management for your home.

Strong growth within the Davino range. Waste separator with a volume of 2 x 12 litres. The two inner bins are individually removable and each has a practical opening for fixing the bin liner.

### Gestion ordonnée de vos déchets ménagers.

Forte croissance des modèles au sein de la série Davino. Poubelle à tri sélectif volume 2 x 12 litres. Les deux bacs intérieurs sont amovibles séparément et sont chacun dotés d'une ouverture pratique pour fixer le sac poubelle.





# Mats – sein Können steckt im Detail.

Mats zeigt wunderschön die Verbindung von Eleganz und Funktionalität.  
Durchdachte Features machen diese Treteimer zum neuen Liebling in Ihrem Zuhause.

## **Mats – its skill is in the detail.**

Mats shows magnificently the combination of elegance and functionality. Well thought-out features make these pedal bins a new favourite in your home.

## **Mats – son talent se cache dans les détails.**

Mats illustre magnifiquement l'alliance de l'élégance et de la fonctionnalité. Des détails intelligents font de ces poubelles à pied les nouveaux chouchous de votre maison.



# Mats

Metall Mattoptik · Farblich beschichtet / Metal matt · Colour coated/ Métal mat · Revêtement couleur



### Griff am Deckel – ermöglicht ein leichtes Öffnen.

Handle in the lid.  
Poignée sur le couvercle.

### Deckel rastet in senkrechter Position ein – dies erleichtert die Entnahme des Inneneimers.

Lid snaps into a vertical position - this makes it easier to remove the inner bucket.  
Le couvercle se bloque en position verticale – ce qui facilite l'enlèvement du seau intérieur.



### Geräuschloses Schließen dank dem Silent Close System.

Silent closing thanks to the silent close system.  
Fermeture sans bruit grâce au concept « Silent-Close ».

### Superflacher Deckel für eine noch kompaktere Form.

Super flat lid for an even more compact shape.  
Couvercle ultra-plat pour une forme plus compacte.

### Griffmulde an der Rückseite für einfaches Tragen.

Recessed grip on the back for easy carrying.  
Poignée encastrée à l'arrière pour faciliter le transport.

### Verstärkter Stützfuß für festen Stand beim Betätigen des Fußpedals.

Reinforced support foot for good stability when operating the foot pedal.

Pied support renforcé pour une parfaite stabilité au moment de l'actionnement de la pédale.

### Stark rutschhemmender Boden – auch auf Fliesenböden.

Extremely slip-resistant base – even on tiled floors.

Fond antidérapant – également sur les sols carrelés.



## Ein Highlight für jedes Badezimmer

Die Treteimer der Serie Mats fassen 3, 5 oder 12 Liter und sind aus pulverbeschichtetem Metall oder Edelstahl. Sie bestechen durch ihren guten Stand und eine sehr hohe Rutschhemmung. Wenn man den Deckel im offenen Zustand noch leicht nach hinten drückt, bleibt er in dieser Position stehen und Sie können in Ruhe den Innenbehälter zum Leeren heraus nehmen. Danach können Sie den Deckel wieder nach unten anstoßen und er schließt wieder – schön leise.

## A highlight for any bathroom

The pedal bins in the Mats range can hold 3, 5 or 12 litres and are made of powder-coated metal or stainless steel. They are characterised by their good stability and excellent slip resistance. If you push the lid back slightly when it is open, it will remain in this position and you can take the inner container out to empty it. Then you can push the lid down again and it closes nice and quietly.

## Un accessoire élégant pour toute salle de bains

Les poubelles de la série Mats ont une capacité de 3, 5 ou 12 litres et sont recouvertes d'un revêtement en acier peint par poudrage ou en acier inoxydable. Elles se distinguent par leur bonne stabilité et sont anti-dérapantes. En basculant légèrement le couvercle vers l'arrière lorsqu'il est ouvert, il reste dans cette position et vous pouvez tranquillement retirer le bac intérieur pour le vider. Ensuite, vous pouvez pousser le couvercle vers le bas et il se referme en silence.

# Mats 3 L

Metall Mattoptik · Farbig beschichtet / Metal matt · Colour coated / Métal mat · Revêtement couleur



**Kosmetikeimer 3 L**  
Dust bin · Poubelle

1 - 6

**23619** 4025457236198

**Beige** · Beige · Beige



**Wolkenrosa** · Cloud pink · Rose nuage

**23617** 4025457236174



**Pastellrot** · Pastel red · Rouge pastel

**23618** 4025457236181



**Salbeigrün** · Sage green · Sauge

**23616** 4025457236167



**Nebelblau** · Fog blue · Bleu brouillard

**23611** 4025457236112



**Rauchblau** · Smoke blue · Bleu fumée

**23609** 4025457236099

**NEW**



**Weiß** · White · Blanc

**23613** 4025457236136



**Hellgrau** · Light grey · Gris clair

**23610** 4025457236105



**Schwarz** · Black · Noir

**23614** 4025457236143



**Matt** · Matt · Mat

**23615** 4025457236150

**EDELSTAHL**  
Stainless steel · Inox



## Mats 5 L

## Mats 12 L



**Kosmetikeimer 5 L**  
Dust bin · Poubelle

1 - 6

---

**23700** 4025457237003

---

Hellgrau · Light grey · Gris clair

---



**Treteimer 12 L**  
Dust bin · Poubelle

1 - 4

---

**10640** 4025457106408

---

Hellgrau · Light grey · Gris clair

---



**Weiß · White · Blanc**

---

**23701** 4025457237010

---



**Beige · Beige · Beige**

---

**23704** 4025457237041

---



**Weiß · White · Blanc**

---

**10641** 4025457106415

---



**Beige · Beige · Beige**

---

**10644** 4025457106446

---



**Schwarz · Black · Noir**

---

**23702** 4025457237027

---



**Matt · Matt · Mat**

---

**23703** 4025457237034

---

**EDELSTAHL**  
Stainless steel · Inox



**Schwarz · Black · Noir**

---

**10642** 4025457106422

---



**Matt · Matt · Mat**

---

**10643** 4025457106439

---

**EDELSTAHL**  
Stainless steel · Inox





## Zurückhaltend oder auf Hochglanz, wie mögen Sie's?

Unterschiedliche Oberflächen sorgen für Individualität – mal glänzend, mal matt, aber immer smart.

### **Do you want a subtle or high-gloss finish?**

Different surfaces ensure individuality – sometimes glossy, sometimes matt, but always smart.

### **Design satiné ou brillant, que préférez-vous?**

Différentes finitions apportent une touche individuelle – parfois brillantes, parfois mates, mais toujours élégantes.



## Malta 12 L

Metall Mattoptik · Farbig beschichtet / Metal matt · Colour coated / Métal mat · Revêtement couleur

### Treiteimer 12 L

Dust bin · Poubelle

1 - 4

10932 4025457109324

Beige · Beige · Beige



Weiß · White · Blanc

10929 4025457109294



Hellgrau · Light grey · Gris clair

10933 4025457109331



Dunkelgrau · Dark grey · Gris foncé

10942 4025457109423



Schwarz · Black · Noir

10931 4025457109317

## Kosmetik- und Treiteimer

EDELSTAHL  
Stainless steel · Inox



### Treiteimer Nila 12 L

Dust bin · Poubelle

1 - 4

10925 4025457109256

Glänzend · Bright · Brillant



### Treiteimer Mala 12 L

Dust bin · Poubelle

1 - 4

10927 4025457109270

Matt · Matt · Mat



### Kosmetikeimer Stampa 3 L

Dust bin · Poubelle

1 - 6

21887 4025457218873

Glänzend · Bright · Brillant



### Kosmetikeimer Impronta 3 L

Dust bin · Poubelle

1 - 6

21888 4025457218880

Matt · Matt · Mat





## Monaco – diese kunterbunte Schar ist preislich unschlagbar.

Die Kleinen unter den Treteimern bieten eine riesengroße Farbpalette. Pastelltöne oder Knallerfarbe?  
Betrachten – wirken lassen – mit Freude auswählen.

### **Monaco – this colourful range is offered at unbeatable prices.**

The smallest of the pedal bins are available in a huge range of colours. Pastel shades or a bright colour?  
Look – reflect – choose with pleasure.

### **Monaco – une collection hétéroclite et riche en couleurs.**

Les poubelles à pédale petit format offrent une large palette de couleurs.  
Tons pastel ou couleurs flashy ?

# Monaco 3 L

Metall Mattoptik · Farbig beschichtet / Metal matt · Colour coated / Métal mat · Revêtement couleur



## Kosmetikeimer

Dust bin · Poubelle

1 - 6 ■■

Weiß · White · Blanc

**18160** 4025457181603

Hellgrau · Light grey · Gris clair

**21886** 4025457218866

Dunkelgrau · Dark grey · Gris foncé

**21885** 4025457218859



Jadegrün · Jade green · Vert jade

**24287** 4025457242878

Alpengrün · Alps green · Vert alpes

**24295** 4025457242953



Frostblau · Freeze blue · Bleu gelé

**24290** 4025457242908

Petrol · Teal blue · Petrol

**20528** 4025457205286

Malvenblau · Mauve blue · Bleu mauve

**24292** 4025457242922



Beige · Beige · Beige

**20900** 4025457209000

Currygelb · Curry yellow · Jaune curry

**24285** 4025457242854



Karminrot · Carmine red · Rouge carmin

**24289** 4025457242892

Altrosa · Old rose · Vieux rose

**20525** 4025457205255

Himbeerrot · Raspberry red · Framboise

**24297** 4025457242977



Schwarz · Black · Noir

**20903** 4025457209031

Cashmerebraun

Cashmere brown · Brun cashmere

**20526** 4025457205262

# Torre & Dusty 3 L

EDELSTAHL  
Stainless steel · Inox



## Kosmetikeimer

Dust bin · Poubelle

1 - 6 ■■

Torre Matt · Matt · Mat

**18172** 4025457181726

Dusty Glänzend · Bright · Brillant

**40435** 4025457404351



# Swing und Graphit – stilvolle Schirmständer für Ihr Zuhause.

Auf schönste Art Schirme trocknen und Pfützen vermeiden. Das praktische Stil-Objekt für Ihren Flur.

## **Swing and Graphite – stylish umbrella stands for your home.**

Dry umbrellas in the best way and avoid puddles.  
The practical stylish object for your hall.

## **Swing et Graphit – des porte-parapluies élégants pour votre maison.**

Sécher les parapluies et éviter les petites flaques d'eau avec  
élégance. Un joli accessoire très fonctionnel pour votre couloir  
d'entrée.

## Swing & Graphit



**Schirmständer Swing**  
Umbrella stand · Porte-parapluies

1 - 2 

**18031** 4025457180316

Edelstahl · Stainless steel · Inox

Matt · Matt · Mat



**Schirmständer Graphit**  
Umbrella stand · Porte-parapluies

1 - 2 

**21364** 4025457213649

Metall farbig beschichtet  
Colour-coated metal  
Métal revêtement couleur

Schwarz · Black · Noir

Matt · Matt · Mat

## Sie suchen einen bestimmten Artikel? Hier finden Sie schnell die entsprechende Seite.

Article	Page														
		10555	93	10905	164	11355	99	11674	45	11940	29	12060	118	12217	20
<b>10042</b>	65	10556	116	10906	164	11356	99	11675	45	11941	29	12061	118	12218	21
10043	65	10557	116	10907	164	11389	120	11682	82	11942	29	12062	118	12219	21
10048	147	10558	116	10908	164	11390	120	11684	125	11943	29	12063	118	12220	21
10056	64	10559	116	10909	164	11397	90	11685	50	11947	29,47	12064	117	12221	21
10057	64	10584	93	10922	164	11398	90	11686	50	11948	29	12066	117	12223	20
10061	64	10585	93	10923	164	11401	106	11687	50	11950	116	12067	117	12224	20
10062	64	10586	93	10924	164	11402	106	11688	50	11951	116	12068	117	12225	21
10071	64	10590	93	10925	171	11440	53	11707	122	11952	116	12078	49	12226	21
10072	64	10591	93	10927	171	11441	53	11708	122	11953	116	12079	49	12227	21
10076	64	10592	93	10929	171	11442	53	11713	123	11955	112	12080	124	12228	21
10077	64	10640	169	10931	171	11444	106	11714	123	11956	112	12081	124	12229	21,47
10081	64	10641	169	10932	171	11447	106	11715	77	11957	112	12082	118,102	12235	107
10082	64	10642	169	10933	171	11449	106	11717	77	11958	112	12083	118,102	12238	109
10083	17	10643	169	10934	164	11456	100	11720	77	11963	29	12090	141	12260	85
10084	17	10644	169	10942	171	11457	101	11723	77	11964	29	12091	141	12261	85
10085	17	10759	52	10944	165	11458	101	11727	122	11971	75	12092	141	12262	85
10086	17	10763	52	10947	52	11466	102	11785	81	11972	75	12093	141	12307	139
10087	17	10765	112	10948	52	11467	65	11786	71	11973	75	12095	141	12308	139
10171	39	10766	112	10949	165	11475	106	11787	71	11974	75	12096	141	12310	141
10172	39	10767	112	10954	165	11476	53	11788	71	11975	75	12097	141	12311	141
10173	39	10768	112	10955	44	11495	96	11797	107	11976	75	12098	141	12312	141
10174	39	10769	112	10956	44	11496	96	11798	107	11977	75	12102	73	12313	141
10175	39	10770	116	10957	44	11509	122	11799	123	11978	75	12103	73	12320	139
10176	39	10771	116	10958	44	11549	25	11806	96	11980	75	12104	113	12321	139
10177	39	10772	116	10959	44	11550	25	11809	96	11981	75	12105	113	12322	139
10178	39	10773	116	10960	44	11552	25	11839	51	11982	75	12106	113	12323	139
10179	38	10774	66	10961	44	11553	25	11841	119	11983	75	12107	113	12324	139
10180	38	10776	113	10962	44	11554	25	11860	51	<b>12006</b>	81	12108	113	12325	139
10181	38	10777	113	10963	44	11555	25	11862	51	12007	82	12109	113	12328	53
10182	38	10778	113	10964	44	11560	24	11863	51	12008	82	12118	118,102	12330	139
10183	38	10779	113	10968	45,153	11561	24	11865	51	12009	82	12119	118,102	12331	139
10184	38	10826	50	10969	45	11563	25	11870	82	12010	81	12172	72	12332	139
10185	40	10835	93	10991	44	11564	25	11871	82	12011	121	12173	72	12333	139
10186	40	10836	93	10994	44	11567	24	11872	82	12012	121	12174	72	12334	139
10187	40	10848	95	<b>11074</b>	73	11568	24	11873	82,109	12013	121	12175	72	12335	139
10188	40	10849	95	11165	119	11612	71	11900	106	12014	82	12180	142	12337	142
10189	40	10851	95	11167	119	11613	71	11906	73	12024	81	12181	142	12338	142
10190	40	10852	95	11176	119	11616	33	11907	73	12029	109	12182	142	12339	142
10191	40	10866	66	11177	119	11617	33	11915	75	12035	138	12183	142	12340	142
10192	40	10870	53	11200	108	11619	71	11916	75	12037	138	12190	69	12390	89
10193	40,47	10871	53	11201	108	11642	122	11917	75	12040	138	12191	69	12403	89
10197	41	10872	53	11203	108	11647	124	11918	75	12041	138	12192	69	12404	89
10198	41	10873	53	11217	65	11648	124	11920	116	12043	138	12193	69	12405	89
10199	41	10884	95	11218	66	11652	53	11921	116	12044	138	12194	69	12410	97
10200	39	10898	93	11220	66	11655	49	11928	51	12045	138	12195	69	12411	97
10201	39	10899	93	11286	67	11656	49	11934	51	12046	138	12196	69	12412	97
10550	93	10900	96	11287	67	11657	49	11935	51	12050	117	12197	69	12417	89
10551	93	10901	96	11288	67	11658	49	11936	51	12051	117	12198	69	12418	89
10552	93	10902	164	11304	65	11659	124	11937	51	12052	117	12199	69	12427	83
10553	93	10903	164	11348	66	11665	71	11938	29	12053	117	12215	20	12428	83
10554	93	10904	164	11349	66	11668	124	11939	29	12058	117	12216	20	12429	83

Are you looking for a specific item number? Here you will find the matching page number  
 Vous recherchez un référence spécifique? Vous trouverez ici la page correspondante

12435	83	12584	63	12711	131	12813	129	15289	51	19001	56	20528	173	24511	158
12466	31	12585	63	12712	131	12814	129	15290	51	19002	56	20900	173	24512	158
12468	31	12586	63	12713	131	12815	133	15291	51	19003	56	20903	173	<b>24513</b>	158
12469	31	12587	63	12715	131	12816	133	15292	51	19004	56	<b>21364</b>	175	<b>40435</b>	173
12470	30	12588	63	12716	131	12817	133	15293	51	19005	56	21885	173	<b>49552</b>	107
12471	30	12590	60	12717	131	12818	133	15314	101, 102	19006	56	21886	173	49553	123, 107
12472	30	12591	60	12718	131	12819	133	15315	65	19007	56	21887	171	49880	107
12473	31	12592	60	12719	130	12820	133	15326	57	19009	57	21888	171	<b>61000</b>	152
12474	31	12593	60	12720	131	12821	133	15365	66	19010	57	<b>22001</b>	124	61201	152
12475	31, 47	12594	60	12730	125	12822	133	15715	66	19012	57	22975	164	61306	152
12478	31	12595	84, 107	12731	125	12823	133	15716	66	19013	57	22976	164	<b>63018</b>	157
12480	103	12596	84, 107	12732	125	12824	133	15727	72	19014	57	22992	164	63067	157
12481	103	12597	84	12748	97	12825	133	15740	72	19016	57	22996	164	63085	157
12482	50, 103	12600	35	12749	97	12826	133	15741	72	19017	57	22997	164	<b>64006</b>	146
12483	50, 103	12601	35	12750	97	<b>15004</b>	143	15931	57	19019	57	22998	164	<b>65147</b>	156
12484	103	12602	35	12751	97	15006	143	15961	125	19020	57	<b>23331</b>	61	<b>66490</b>	149
12485	103	12605	28	12755	97	15008	143	15963	125	19022	57	23332	61	66493	149
12486	103	12606	28	12756	97	15014	143	15964	125	19024	56	23333	61	66496	149
12487	103	12607	28	12757	97	15017	143	15969	125	19027	57	23335	61	66575	152
12490	96	12608	28	12758	97	15018	143	15970	125	19028	56	23338	61	66595	157
12492	96	12609	28	12775	134	15150	24	15971	125	19029	57	23344	61	66661	148
12509	105	12610	28, 47	12776	134	15151	24	<b>16564</b>	155	19032	57	23347	61	66663	148
12510	105	12611	28	12777	134	15152	25	16571	155	19033	57	23349	61	66667	149
12511	105	12612	28	12778	134	15153	25	16581	156	19038	57	23354	61	66980	151
12517	85	12613	28	12779	134	15154	24	16639	153	19039	57	23355	61	<b>67403</b>	157
12518	101	12614	28	12780	134	15155	25	16640	154	19043	101	23609	168	67404	157
12535	90	12621	63	12781	134	15156	25	16644	154	19045	72	23610	168	67405	157
12536	90	12622	63	12782	134	15157	25, 47	16647	154	19050	101	23611	168	67406	157
12537	91	12623	63	12783	134	15253	136	16648	154	19051	101	23613	168	<b>77033</b>	149
12538	91	12624	63	12784	134	15254	136	16665	155	19052	101	23614	168	77080	85
12539	91	12625	63	12785	134	15256	136	16904	109	19055	73	23615	168	77085	85
12544	91	12626	63	12786	134	15257	136	16920	109	19056	73	23616	168	77747	47
12545	105	12627	63	12790	135	15258	136	16922	100	19058	73	23617	168	77924	156
12546	105	12629	63	12791	135	15259	136	16940	99	19061	56	23618	168	77937	149
12547	105	12630	63	12792	135	15260	136	16941	99	19062	57	23619	168	77943	47
12548	105	12650	141	12793	135	15261	136	16945	65	19065	59	23700	169	<b>79164</b>	156
12549	105	12651	141	12794	135	15262	137	<b>17253</b>	61	19087	77	23701	169	79167	156
12552	80	12652	141	12795	135	15263	137	17300	61	19088	77	23702	169	79184	156
12553	80	12653	141	12796	135	15264	137	17302	61, 66	19092	102	23703	169	79186	156
12562	103	12654	141	12797	135	15265	137	17304	61	19099	65	23704	169	79313	156
12564	103	12655	141	12798	135	15270	115	17580	102	19123	65	24285	173	79314	156
12569	103	12656	141	12799	135	15271	115	17582	109	19135	57	24287	173		
12571	59	12657	141	12800	135	15272	115	17600	107	19139	56	24289	173		
12572	59	12700	130	12801	135	15273	115	17867	116	19140	56	24290	173		
12573	59	12701	130	12802	129	15274	115	17868	116	19200	102	24292	173		
12574	59	12702	130	12803	129	15275	115	17869	116	19220	57	24295	173		
12575	59	12703	130	12804	129	15276	115	17870	116	19221	57	24297	173		
12576	59	12705	131	12805	129	15277	115	17906	65	19243	102	24505	159		
12580	63	12706	131	12806	129	15278	115	<b>18031</b>	175	19246	102	24506	159		
12581	63	12707	131	12810	129	15279	115	18160	173	19248	124	24507	159		
12582	63	12708	131	12811	129	15280	115	18172	173	<b>20525</b>	173	24508	159		
12583	63	12710	131	12812	129	15281	115	<b>19000</b>	57	20526	173	24510	158		



## **Allgemeine Verkaufs- und Lieferbedingungen der Keck & Lang GmbH**

Die Angebote in diesem Katalog richten sich ausschließlich an Unternehmer, Händler oder Gewerbetreibende, die bei Abschluss eines Kaufs in Ausübung ihrer gewerblichen oder selbständigen Tätigkeit handeln, nicht an Verbraucher i.S.d. § 13 BGB. Eine Weiterreichung dieses Katalogs an Verbraucher ist untersagt.

Ein Vertragsschluss erfolgt ausschließlich auf der Grundlage unserer AGB, welche wir Ihnen auf Wunsch gerne zur Verfügung stellen und welche Sie auch auf unserer Homepage unter <https://b2b.kela.de/html/de/produktmarke/kataloge-broschueren/> einsehen können.

Die Produktabbildungen und Zeichnungen in diesem Katalog unterliegen Urheber- und Verwertungsrechten, welche ausschließlich bei uns liegen. Jede nicht von uns autorisierte Nutzung und Vervielfältigung ist untersagt und wird von uns verfolgt.

## **General terms and conditions of sale and delivery of Keck & Lang GmbH**

The offers in this catalogue are solely geared to entrepreneurs, dealers or traders who, in the event of a purchase, exercise their commercial or self-employed work, and not to consumers within the meaning of Section 13 of the German Civil Code (BGB). Passing this catalogue to consumers is prohibited.

A contract will only be concluded on the basis of our Terms and Conditions of Sale, which we would be pleased to provide you with on request and which you can view on our website at <https://b2b.kela.de/html/en/product-brand/catalogues-brochures/>

The product illustrations and drawings in this catalogue are subject to copyright and exploitation rights that we exclusively own. Any use and reproduction not authorised by us is prohibited and will be prosecuted by us.

## **Conditions générales de vente et de livraison de la société Keck & Lang GmbH**

Les offres de ce catalogue s'adressent uniquement aux professionnels, revendeurs et commerçants qui de part leur activité en font un usage professionnel, et non au consommateur final i.S.d. § 13 BGB.

Il est formellement interdit de transmettre ce catalogue à un consommateur final. Cet accord se base sur nos Conditions Générales de Vente, que nous mettons à votre disposition à votre demande et que vous pouvez consulter sur notre page Web <https://b2b.kela.de/html/fr/marque-de-produit/catalogues-brochures/>

Les photographies, illustrations et descriptions sont la propriétés de kela et sont soumis à autorisations de droit d'exploitation. Tout usage ou duplication sans autorisation est interdit et sera poursuivi devant les tribunaux.